

휴젠뜨 사용설명서



- Model : FHD2-C150P_AUTO_IOT
- (주)힘펠 제품을 구입해 주셔서 감사합니다.
- 사용설명서를 읽으시고 사용하시면 더욱 편리하고 안전하게 사용할 수 있습니다.
- 사용전에 [안전을 위한 주의사항]을 반드시 읽고 정확하게 사용하십시오.



고객상담센터(A/S 및 제품 문의)
1899-0991

목차

○ 제품의 구성	3
• 제품의 구성	
○ 안전을 위한 주의사항	4
• 설치 시 경고사항 / 주의사항	
• 사용 시 경고사항	
• 리모컨 사용 주의사항	
○ 제품의 사양 및 특징	7
• 제품사양/온풍모드 사용 Tip	
• 동작모드 설명	
○ 각 부의 명칭	9
• 본체/제품표시창	
• 리모컨 버튼 및 아이콘 설명	
• 리모컨/건전지 교체방법	
○ 사용방법	11
• 제품 설정방법/제품 사용 전 알아보기	
• 각 모드별 설정방법	
○ 설치방법	15
• 설치 시 주의사항 / 설치방법	
○ 청소 및 관리방법	17
• 필터청소 알림 및 표시	
• 필터 및 그릴 청소방법	
○ IoT APP 사용방법	18
○ 고객 서비스	31
• 제품 보증서/서비스	

○ 제품구성

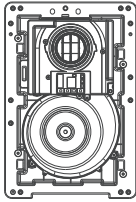

본체

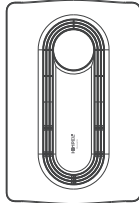

그릴



사용설명서



3M 양면 테이프
(별도구매)

■ 기존구성품 ■ 여유분



제품 설치 스크류(11개)



서스 밴드(1개)

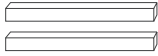

보강목(2개)

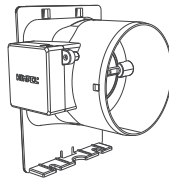

배기 덕트 접속구
(M.D 전동댐퍼)

옵션(2룸형)

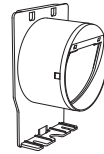

급기 덕트 접속구

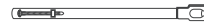

서스 밴드 1개

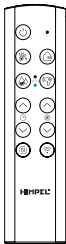

리모컨, 리모컨 홀더



리모컨 홀더 고정 스티커(1개)

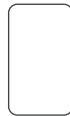

건전지(AAA)(2개)

안전을 위한 주의사항

※ 사용하기 전에 아래 내용을 반드시 읽고 올바르게 사용해 주십시오.

○ 설치 시 경고사항

* 지시사항을 지키지 않았을 경우, 사용자가 상해를 입을 수 있습니다.

 <p>정격 전원에 사용 하십시오. (본 제품은 220V 60Hz 전용입니다.) * 제품의 손상 및 감전의 원인이 됩니다.</p>	 <p>전원 부분을 젖은 손으로 조작하지 마십시오. * 감전에 의한 상해를 입을 수 있습니다.</p>
 <p>전원코드가 파손된 경우 사용을 중지하여 주십시오. * A/S센터로 연락하여 코드 교환 후 사용.</p>	 <p>정격 220V, 감도전류 15mA이하의 누전차단기가 연결된 콘센트를 사용하십시오. * 발화 또는 누전에 의한 감전 우려가 있습니다.</p>
 <p>인체 감전 보호용 누전차단기가 부착된 전용 콘센트에 단독으로 연결하여 사용하십시오. * 정격감도전류15mA이하, 동작시간 0.03초 이하의 전류 동작형 콘센트 사용.</p>	 <p>동작 중에 그릴 커버를 열지 마십시오. * 화재 및 감전의 원인이 됩니다.</p>
 <p>본체에 불을 대거나 물을 뿌리지 마십시오. * 화재, 감전, 고장의 원인이 됩니다.</p>	 <p>제품 주변에 가연성 가스나 인화성 물질을 보관 및 사용하지 마십시오. * 화재 및 감전의 원인이 됩니다.</p>
 <p>직접 분해, 수리, 개조하지 마십시오. * 화재 및 감전의 원인이 됩니다.</p>	 <p>청소할 때는 전원을 끄십시오. * 감전, 부상의 원인이 됩니다.</p>

⚠ 주의

지시사항을 지키지 않았을 경우 사용자의 부상이나 재산 피해가 발생할 수 있습니다.

필터나 그릴을 손질할 때, 높은 장소에서 하는 작업이므로 주의 바랍니다.

* 특히, 받침대 등을 사용할 경우에는 미끄러지기 쉬우므로 발판에 주의해 주십시오, 넘어져서 상해를 입을 수 있습니다.



전원은 옥내 배선(배전반)에서 전원라인으로 직접 연결하여 주십시오.

* 전등 배선에 연결 시, 차단기가 떨어지거나 화재의 위험을 초래할 수 있습니다.









전자식 스위치에 제품을 연결할 경우 전자식 스위치의 채널당 전류 용량이 8A 이상이어야 합니다.

* 전류조건이 다르면 제품이 고장나거나 감전, 화재의 위험이 있습니다.

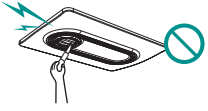

안전을 위한 주의사항

○ 사용 시 경고사항

<p>금속가루 등이 날리는 장소, 먼지가 많은 장소에서는 절대 사용하지 마십시오.</p> <p>* 히터 내부에서 소트를 일으켜 화재나 고장이 발생할 수 있습니다.</p>	
<p>어린이가 기기를 가지고 놀지 않도록 어린이를 감시해 주십시오.</p> <p>* 신체, 감각, 정신 능력이 결여되어 있거나 경험과 자식이 부족하여 감독이나 지시없이 안전하게 기기를 사용할 수 없는 사람(어린이 포함)은 사용하지 마세요.</p>	
<p>사용 중이나 사용 직후에는 본체의 상부, 온풍 출구가 뜨겁습니다. 손이 닿지 않게 조심하여 주십시오.</p>	
<p>송풍구나 흡입구에 손가락이나 이물질을 집어넣거나 막지 마십시오.</p> <p>* 제품 손상의 원인이 됩니다.</p>	
<p>그릴의 송풍구, 흡입구를 타올 등으로 막지 마십시오. 또는 그릴에 세탁물을 걸지 마십시오.</p> <p>* 폭발 및 화재의 원인이 됩니다.</p>	
<p>타이머와 같은 기타 장치를 온풍기에 연결하지 마십시오.</p> <p>* 화재의 원인이 됩니다.</p>	
<p>제품의 무게를 지탱할 수 있는 곳에 견고하고 정확하게 설치하십시오.</p> <p>* 낙하에 의한 부상을 입을 수 있습니다.</p>	
<p>필터는 반드시 주기적으로 청소하십시오.</p> <p>* 필터 청소 부주의 시, 쌓여있는 먼지에 히터(열)이 가해져 제품 손상 및 화재의 위험이 있습니다. * 필터 청소를 오랫동안 하지 않으면 제품 성능 저하의 원인이 됩니다.</p>	

안전을 위한 주의사항

○ 리모컨 사용 주의사항

* 아래의 내용을 지키지 않을 시, 제품 오작동이나 고장의 원인이 됩니다.

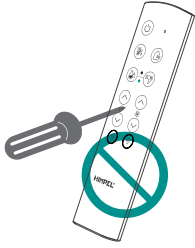

분해 금지

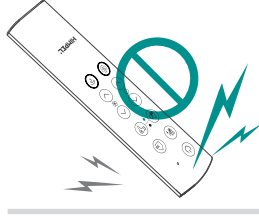

충격 조심



물 조심

- 1 리모컨은 사용 후 반드시 리모컨 거치대에 끼워 주십시오.
- 2 리모컨을 높은 곳에서 떨어트리거나 충격을 가하지 마십시오.
- 3 리모컨을 카운터, 욕조 가장자리, 욕실 바닥에 방치하여 젖은 상태로 두지 마시고, 리모컨에 직접 물을 뿌리거나 물 속에 넣지 마십시오. 만약 리모컨이 젖었을 경우 건전지를 분리하여 수분을 제거한 후 건조시켜 주십시오.
- 4 리모컨 거치대는 물이 새는 곳이나 욕조 위에는 설치하지 마십시오. 잘못하여 물속으로 빠뜨리면 오작동이나 고장의 원인이 됩니다.
- 5 리모컨은 반드시 본체를 향해 조작하여 주십시오.
- 6 리모컨 건전지가 부족하면 리모컨 수신 표시가 깜빡이며 작동하지 않습니다. 건전지를 교체해주세요.

제품의 사양

○ 제품사양

* 제품의 규격 및 성능은 품질 향상을 위해 예고없이 변경될 수 있습니다.

항목	환기	온풍	제습(건조)	헤어/바디 드라이	
FHD2-C150P_AUTO_IOT	○	○	○	○	
풍량(CMH)	강	120	90	190	
	중	90	80	150	
	약	70	70	100	
소비전력(W)	강	9	1,200	690(온)/26(냉)	1,500(온)/51(냉)
	중	7	1,150	660(온)/19(냉)	1,400(온)/29(냉)
	약	6	1,100	630(온)/14(냉)	1,200(온)/13(냉)
소음(dB)	강	38	45	55	61
	중	33	42	50	56
	약	32	40	46	49
제품크기(mm)	477(W) X 313(D) X 180(H)				
연결덕트(Ø)	배기 : Ø100				
중량(kg)	4.9				
타공치수(mm)	405mm x 260mm(+5mm)				

○ 온풍모드 사용 Tip

1 욕실에 들어가기전..

[온풍모드 강]

욕실 온도를 따뜻하게 데워주는 기능입니다.
입욕 전 5분에서 10분 가동시켜주세요.

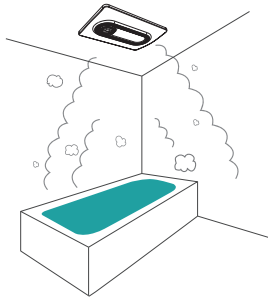

2 입욕 중에는..

[온풍모드 약]

욕실을 사용할 때 일정한 온도를 유지시켜주는 기능입니다.

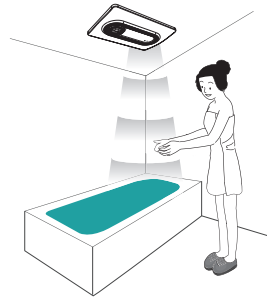

※올바른 사용을 위해서는?

온풍 강모드 동작 시, 젖은 신체에 바람이 직접적으로 닿으면 추위를 느낄 수도 있으므로
입욕 중에는 온풍 약모드로 사용하거나 작동을 정지하여 주십시오.

제품의 사양

○ 동작모드 설명



환기



강력한 환기로 욕실의 냄새와 먼지를 빠르게 제거!



온풍



겨울철 욕실을 따뜻하게 만들어주어 급격한 온도 변화에 따른 건강 위험을 줄여줍니다.



제습(건조)



샤워 후 욕실의 습기를 제거하고 따뜻한 바람으로 욕실을 건조시키는 효과!



헤어 & 바디 드라이



강력한 헤어&바디 드라이로 빠르고 편리하게!

각 부의 명칭

○ 본체

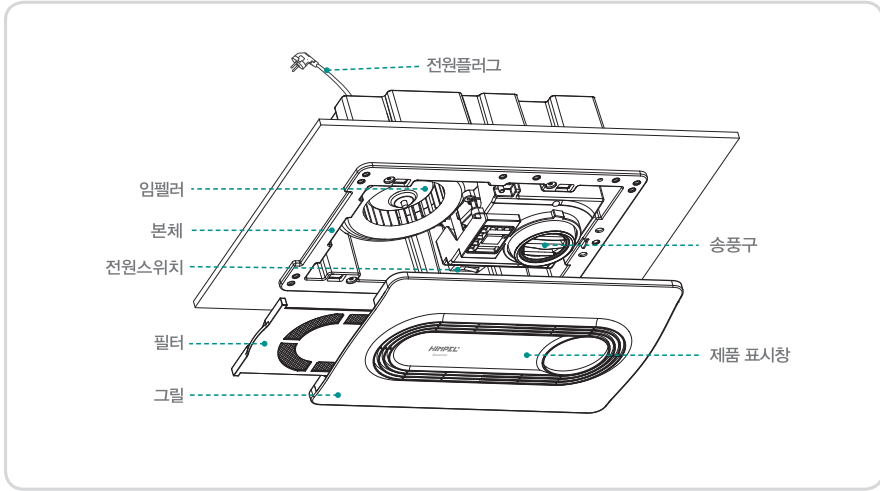

○ 제품표시창

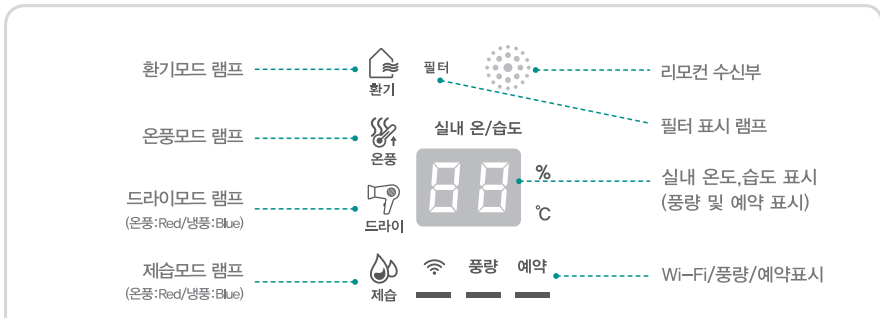

* **에러 및 알람, 설정표시** [에러 및 알람표시는 제품 표시창에서 확인하세요.]

- | | | |
|---------------------------|----------------------------|-------------------------|
| 1. E0 : Display 통신 | 2. E1 : 히터센서 | 3. E1 : 팬(모터) |
| 4. E3 : 온도센서 | 5. E4 : 습도센서 | 5. [: 벽 스위치형 표시 |
| 6. d : 리모컨형 표시 | 7. P : IoT 연동 준비 표시 | |

각 부의 명칭

리모컨 버튼 및 아이콘 설명

□ 대기/동작 버튼



□ 리모컨 수신 표시



□ 온풍 버튼

P12 참조



□ 환기 버튼

P12 참조

□ 제습(건조) 버튼(온/냉)

P13 참조



□ 드라이 버튼(온/냉)

P13 참조

□ 예약시간 버튼

P14 참조



□ 풍량 버튼



□ 앱 온풍 활성화 버튼

버튼을 5초 이상 누르면 부저음이 발생하면서 APP 온풍기능 활성화 설정 가능



□ IoT 연동버튼

제품이 꺼진 상태에서 리모컨의 IoT 버튼을 5초 이상 누르면 부저음이 발생하면서 IoT 연동 준비가 완료

※ App 사용 시, 온풍기능이 있는 모드선택은 2분이내로 설정 가능.
(제품보호 및 사용자를 위한 안전 시스템으로 고장이 아닙니다)

HIMPAL

건전지 교체방법

1

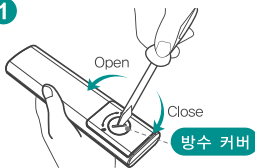

2

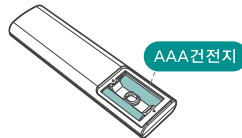

3



1. 드라이버 또는 동전으로 방수 커버를 연다.
2. 건전지 커버를 열고 건전지를 넣어준다.(AAA건전지)
3. 건전지 커버를 닫고 방수 커버를 드라이버나 동전으로 잠근다.

제품의 사용방법



※ 제품 동작을 위해서는 환풍기 벽 스위치를 반드시 켜주세요.

○ 제품 설정방법

※ 제품 기본형은 C(벽 스위치형)입니다.

- C (벽 스위치형) : 환풍기 벽 스위치를 켜면 리모컨 동작없이 바로 [환기모드 약풍]으로 동작합니다.
- D (리모컨형) : 리모컨으로만 동작 (벽 스위치를 켤 때, [환기모드 약풍]으로 바로 동작되는 것을 원하지 않을 경우)

* C (벽 스위치형) / D (리모컨형) 설정 방법

: 리모컨과 제품이 꺼진 상태에서  +  버튼을 동시에 5초간 눌러 'C' 또는 'D' 로 설정해주세요.

○ 제품 사용 전 알아보기

- 제품 본체와 그릴이 제대로 체결되지 않으면 제품은 동작하지 않습니다.
- 벽 스위치가 켜져있는 상태인데 환풍기가 동작하지 않는 경우는 벽 스위치를 껐다 키거나, 리모컨 대기/동작 버튼을 눌러 확인하시기 바랍니다.
- 벽 스위치형일 경우 환기 외 기능을 동작하려면 리모컨의 동작/대기 버튼을 누르고 원하는 기능을 선택해주세요.
- 리모컨은 반드시 본체를 향해 조작하세요. 본체가 신호를 받으면 소리가 울리면서 동작됩니다.
- 동작모드를 전환할 때, 작동전환을 위한 준비시간이 소요됩니다. 약 3초~10초간 기다려주세요.
- 온풍으로 사용 중 냉풍으로 전환하였을 때, 잔류 열로 인하여 따뜻한 바람이 일정시간 유지되어 나올 수 있습니다. 약 30초~1분 후에 정상 작동을 시작합니다.
- 모드 전환 시 기기 내부의 구성에 의해 약간의 소음이 발생할 수 있습니다.
- 필터가 막히거나 욕실 내의 온도가 높으면 온풍 설정 중에도 차가운 바람이 나올 수 있습니다. 필터를 손질하거나 욕실 내의 온도가 내려갔을 때 사용하시면 정상 작동합니다.
- 예약 시간을 따로 설정하지 않았을 때, 온풍모드는 30분, 드라이모드(온풍)는 30분, 제습모드(온풍)는 1시간 후에 자동으로 꺼집니다. 화재 및 제품 보호를 위한 안전 차단 시스템으로 고장이 아닙니다.
- 온풍모드, 제습/건조 모드, 헤어&바디 드라이모드 사용 후 히터에 남아있는 열을 냉각하기 위해 5~10초간 웨이 동작 된 후 정지됩니다. 화재 및 제품 보호를 위한 안전 시스템으로 고장은 아닙니다.

제품의 사용방법

※ 제품 동작을 위해서는 환풍기 벽 스위치를 반드시 켜주세요.

○ 환기/환기자동모드 설정방법 ※ 욕실 안의 공기를 환기시키고자 할 때 사용하는 기능입니다.

1 리모컨의  대기/동작버튼을 눌러 제품을 작동시켜 주세요.

2 리모컨의  버튼을 눌러 주세요.

- 환기모드 최초 시작은 약풍으로 동작됩니다.
- 제품표시창에 설정된  환기 모드 아이콘이 켜집니다.
- 환기모드는 끄기 전 사용하던 바람세기를 기억하여 재동작 시 동일한 바람세기로 설정됩니다.



* 상시 풍량 표시.

3 풍량을 설정하세요.

- 풍량  ,  버튼을 누르면 약, 중, 강 선택 가능합니다.

4 리모컨의  버튼을 누르면 [환기(자동)모드]로 작동합니다.

- 제품표시창에  AP 가 표시됩니다.
- 환기(자동)모드는 욕실 습도값에 의해 자동으로 풍량이 설정됩니다.



[환기(자동)모드 표시]

습도 60% 미만	습도 60% 이상	습도 70% 이상	습도 80% 이상
OFF	풍량 '약풍'	풍량 '중풍'	풍량 '강풍'

5 리모컨의  버튼을 한번 더 누르면 [환기모드]로 작동합니다.

- 환기버튼을 누를 때 마다 [환기모드]와 [환기(자동)모드]로 전환됩니다.

※ FHD-P150S1(2룸형) 설치 시 욕실7:드레스룸3 비율로 환기가 가능합니다.
(후렉시를 설치상태에 따라 풍량비가 달라질 수 있습니다.)

제품의 사용방법

※ 제품 동작을 위해서는 환풍기 벽 스위치를 반드시 켜주세요.

○ 온풍 설정방법

※ 겨울철 욕실을 따뜻하게 만들어주는 기능입니다.

1 리모컨의  대기/동작버튼을 눌러 제품을 작동시켜 주세요.

2 리모컨의  버튼을 눌러 주세요.

- 제품표시창에 설정된  온풍 모드 아이콘이 켜집니다.
- 온풍모드 시작은 약풍으로 동작됩니다.



* 풍량과 실내온도 3초 간격 교번 표시.

3 풍량을 설정하세요.

- 풍량  ,  버튼을 누르면 약,중,강 선택 가능합니다.

※ 온풍모드는 30분 후에 자동으로 제품 동작이 멈춥니다.
(화재 및 제품보호를 위한 안전차단 시스템)

○ 헤어&바디 드라이모드 설정방법

※ 목욕 후 바디와 헤어 건조를 원할 때 사용하는 기능입니다.

1 리모컨의  대기/동작버튼을 눌러 제품을 작동시켜 주세요.

2 리모컨의  버튼을 눌러 주세요.

- 제품표시창에 설정된  드라이 모드 아이콘이 켜집니다.
- 드라이모드 시작은 약풍으로 동작됩니다.



* 상시 풍량 표시

3 풍량을 설정하세요.

- 풍량  ,  버튼을 누르면 약,중,강 선택 가능합니다.

4 리모컨의  버튼을 눌러 온풍/냉풍을 설정하세요.

- 드라이모드 시작은 온풍으로 동작됩니다.
- 드라이 버튼을 한 번 더 누르면 냉풍으로 동작됩니다. (누를 때 마다 온풍/냉풍 전환됩니다.)
- 온풍 동작되고 있을 때, 제품표시창에 설정된  드라이 모드 아이콘이 빨간색으로 표시되고, 냉풍이 동작되고 있을 때, 파란색으로 표시됩니다.

※ 드라이모드 온풍은 30분 후에 자동으로 제품 동작이 멈춥니다.
(화재 및 제품보호를 위한 안전차단 시스템)

제품의 사용방법

※ 제품 동작을 위해서는 환풍기 벽 스위치를 반드시 켜주세요.

○ 제습(건조) 모드 설정방법

※ 욕실의 습기를 제거할 때 사용하는 기능입니다.

1 리모컨의  대기/동작버튼을 눌러 제품을 작동시켜 주세요.

2 리모컨의  버튼을 눌러 주세요.

- 제품표시창에 설정된  모드 아이콘이 켜집니다.
- 제습모드 시작은 약풍으로 동작됩니다.

제품 풍량 표시



강풍

* 상시 실내온도 표시

3 풍량을 설정하세요.

- 풍량 ,  버튼을 누르면 약,중,강 선택 가능합니다.

4 리모컨의  버튼을 눌러 온풍/냉풍을 설정하세요.

- 제습모드 시작은 온풍으로 동작됩니다.
- 제습 버튼을 한 번 더 누르면 냉풍으로 동작됩니다. (누를 때 마다 온풍/냉풍 전환됩니다.)
- 온풍 동작되고 있을 때, 제품표시창에 설정된  모드 아이콘이 빨간색으로 표시되고, 냉풍이 동작되고 있을 때, 파란색으로 표시됩니다.

※ 제습(건조)모드 온풍은 1시간 후에 자동으로 제품 동작이 멈춥니다.
(화재 및 제품보호를 위한 안전차단 시스템)

○ 예약 설정방법

※ 예약시간 설정은 각 모드 동작 중에 설정하면 됩니다.

1 원하는 모드를 설정한 후 리모컨의 예약 ,  버튼을 눌러 예약 설정을 하세요.

- 예약 시간은 30분, 1시간 ~ 9시간으로 설정이 가능합니다.
* 예약 설정을 1시간 이상 예약 설정하실 경우, 1시간 단위로 변경 가능합니다.
- 동작 시간을 체크하여 잔여시간을 표시해줍니다.

모드별 예약 설정 시간

모드	예약설정 시간
환기모드	30분, 1시간 ~ 9시간 가능
온풍모드	30분, 1시간, 2시간 가능
제습(건조)	30분, 1시간, 2시간 가능

- ※ 드라이모드에서는 예약시간 설정이 불가능합니다.
- ※ 예약시간이 끝나면 제품동작이 멈춥니다.

설치방법

○ 설치 시 주의사항

* 제품 설치 시, 현장상황에 따라 설치방법이 바뀔 수 있습니다.

설치 타공치수 : 405mm x 260mm (+5mm)

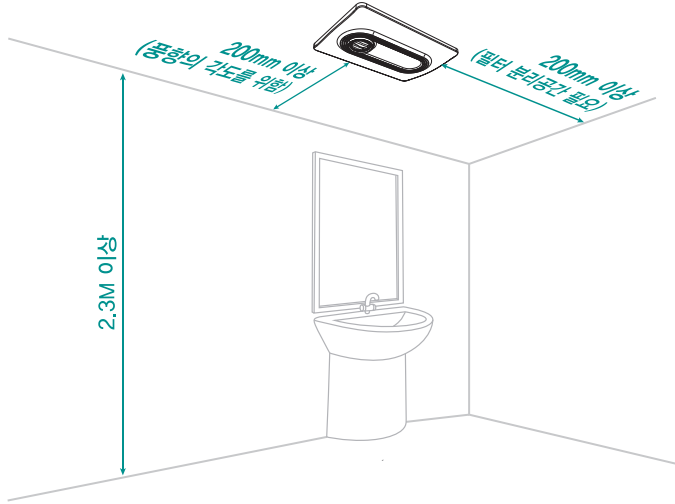

- ※ 거울 앞 욕실 중앙에 기존의 환풍기 덕트를 연장하여 설치하는 방법입니다. 사용자가 드라이모드를 사용하기에 편리한 장점이 있습니다.
- ※ 샤워기 가까이에 제품을 설치하지 마세요, 직접적인 물이 닿으면 화재 및 감전의 위험이 있습니다.
- ※ 부득이하게 필터 분리 공간을 남기지 못하고 설치가 될 경우, 그릴 전체를 분리하여 필터를 빼주세요.

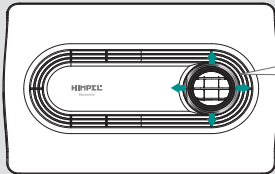

자유로운 회전으로 풍향 조절 가능.

사용자가 원하는 방향으로 풍향 조절이 간편합니다.

- ※ 제품 동작중에는 풍향을 조정하지 마세요! 화상의 위험성이 있습니다.

제품 구성

주요 사양

제품/상자 무게

제품 용량

제품 색상

제품 소용 전력

설치방법

※ 제품을 설치하기 전에 아래 내용을 반드시 읽고 올바르게 설치해주세요.

* 제품 설치 시, 현장상황에 따라 설치방법이 바뀔 수 있습니다.

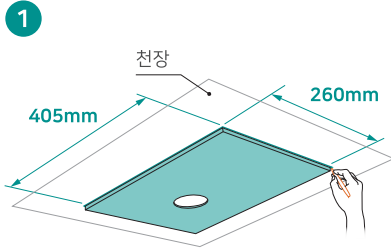

- 박스안에 설치 가이드 패드를 이용하여 천장에 설치될 제품의 위치를 체크한 후 타공해주세요.

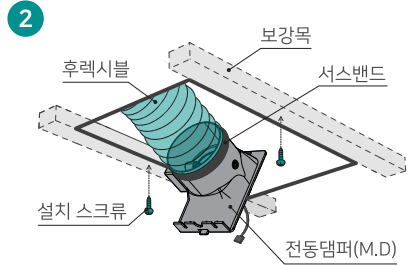

- 그림과 같이 타공한 천장면 안으로 보강목 2개를 설치스크류로 고정시키고, 제품에서 분리한 전동댐퍼를 후렉시블에 연결한뒤 서스밴드로 고정합니다.

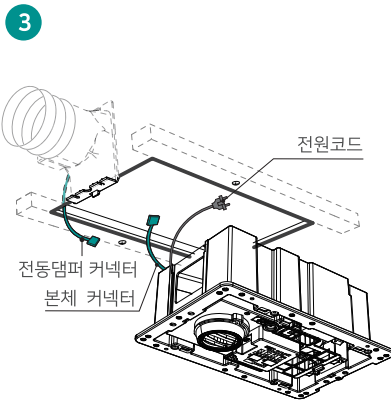

- 전동댐퍼의 커넥터와 본체 커넥터를 연결해주세요.
- 제품의 전원코드를 천장 안 콘센트에 꽂아주세요.

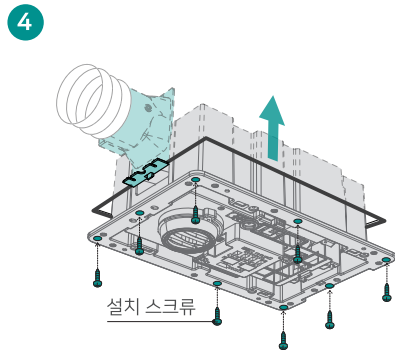

- 타공된 천장 안으로 제품을 넣고 본체를 전동댐퍼에 체결한 뒤, 지정된 위치에 설치 스크류 8개로 제품을 고정시킵니다.
- 그림을 본체에 체결하고 정상적으로 동작하는지 확인합니다.

필터 청소방법

⚠ **주의** : 청소를 시작하기 전, 반드시 제품의 전원을 꺼주세요.
(감전이나 부상의 우려가 있습니다.)

○ 필터청소 알림 및 표시

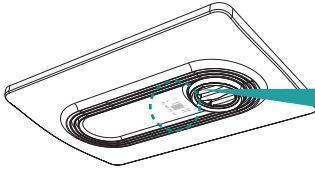

본체 제품표시창에 [필터] 표시가 깜빡입니다.

청소 후에는 예약 버튼 (⏪, ⏩) 을 동시에
3초 이상 눌러 신호를 해제하세요.

※ 필터는 반드시 주기적으로 청소해주세요!
필터 청소를 오랫동안 하지 않으면 제품 성능 저하의 원인이 됩니다.
(필터 청소 알림 주기 : 제품 작동 누적 시간 3,000시간 기준)

○ 필터 및 그릴 청소방법

※ 필터를 휘거나 구부리지 마세요. 파손 및 조립 불량률의 원인이 될 수 있습니다.

1. 그릴에서 필터를 분리합니다.

필터 손잡이를 가볍게 누르면 분리되어 나옵니다.

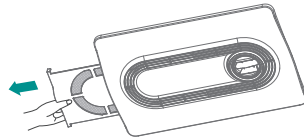

2. 분리된 필터를 세척합니다.

- 1 먼지를 청소기로 제거
- 2 중성세제를 푼 미지근한 물에 필터를 담궈 스펀지와 같은 부드러운 재질로 필터망을 가볍게 문질러 세척
- 3 깨끗한 물로 헹군 후 물기를 제거하고 건조

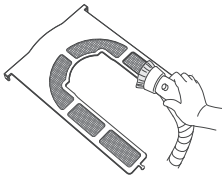

30°C~
40°C까지

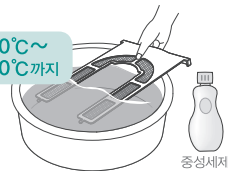

중성세제

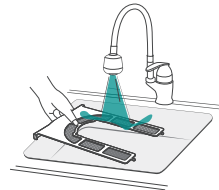

3. 필터를 그릴에 체결하고 그릴을 청소합니다.

부드러운 천에 중성세제를 희석한 물을 적신 후 꼭 짜서 그릴을 닦아주세요.

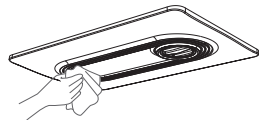

SmartThings

앱 사용설명서



IoT 앱 사용방법

힘펠 휴젠뜨2는 삼성 SmartThings와 함께합니다.

IoT 사용 전에 알아보기

- “LG U+, SKT, KT” 통신사와 무관하게 누구나 무료로 앱 다운로드 및 이용이 가능합니다.
- 앱 구동을 위해서는 최소 3GB RAM 공간이 있는 Android OS 9.0 이상 또는 iOS 15.0 이상이 필요합니다.
- 모든 기기는 Wi-Fi 또는 기타 무선 네트워크에 연결되고, 동일한 삼성 계정으로 등록되어야 합니다.
- 국가, 지역, 서비스 공급자, UI 소프트웨어 버전 네트워크 환경 또는 장치에 따라 가능한 서비스가 다를 수 있으며 예고 없이 변경될 수 있습니다.
- IoT 서비스를 이용하시기 위해서는 설치장소에 와이파이(Wi-Fi) 무선 공유기가 설치되어야 합니다.
- 사용하시려는 와이파이(Wi-Fi) 무선 공유기의 SSID(공유기 네트워크 이름)와 비밀번호를 확인하시기 바랍니다. (2.4GHz SSID만 연동 가능, 5G 연동 불가)
- 네트워크 비밀번호(암호화) 설정이 안된 와이파이(Wi-Fi)는 사용 불가합니다.
- 제품을 와이파이(Wi-Fi) 무선 공유기로부터 멀리 떨어진 장소에 놓고 사용할 시, 통신 장애가 있을 수 있습니다.
- SmartThings 앱 디자인 및 사양은 사용성 개선을 위해 예고 없이 변경될 수 있습니다.
- IoT 기능을 사용하기 위해서는 제품의 상시 전원 상태를 유지해야 합니다.
- 제품 IoT 연동 시, 리모컨  버튼을 5초간 누르면 부저음이 들리면서 제품표시창에 [P]가 표시되면 제품 연결 준비가 가능합니다. 장시간 연결을 하지 않을 경우 IoT 연동이 취소될수 있습니다. (장시간 연결되지 않을 경우 처음부터 다시 시작해주세요.)

앱 다운로드

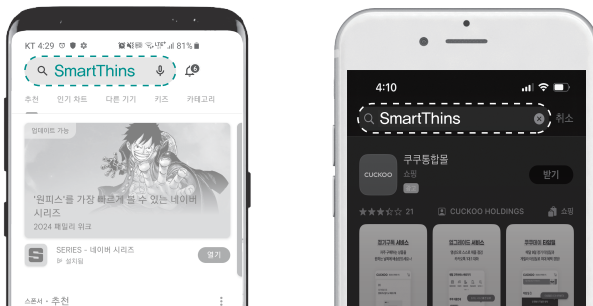

- 삼성, LG, 등 핸드폰은 구글 플레이 스토어에서 [SmartThings] 검색 후 앱을 설치하세요.
- 아이폰은 앱 스토어에서 [SmartThings] 검색 후 앱을 설치하세요.

IoT 앱 사용방법

앱 로그인

- * 기존 삼성 Account ID 가 있는 경우는 바로 로그인 가능
- * 신규 가입 고객의 경우, 개인명의 가입으로 회원가입 진행(법인명의로는 제품 등록 불가)
- * 사용 스마트폰 사양에 따라, 앱 화면의 이미지가 다를 수 있습니다.

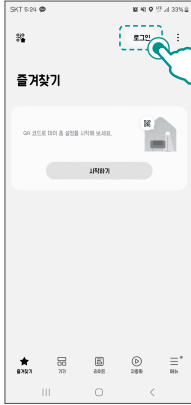

1. SmartThings 앱 접속 후 상단 우측 [로그인] 버튼 클릭

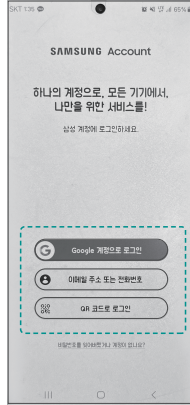

2. 3가지 방법 중 1택 로그인

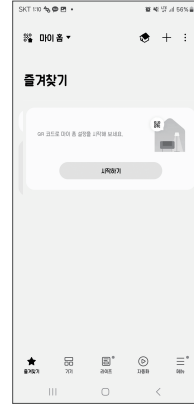

3. 로그인 완료

IoT 앱 사용방법

장치 등록 방법



앱 기기등록 및 재등록 시, 리모컨 하단의 IoT버튼을 5초간 누른 후 제품표시창에 'P' 연동표시가 나타나면 페어링 준비가 완료됩니다.

* 사용 스마트폰 사양에 따라, 앱 화면의 이미지가 다를 수 있습니다.

1



- ① 상단 우측 [+] 버튼 클릭
- ② [기기 추가] 버튼 클릭

2

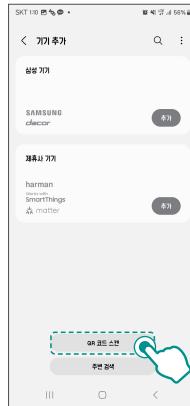

- ① [QR 코드 스캔] 버튼 클릭

3



- ① 제품 그림 우측 상단 [QR 코드] 스캔

4



- ① 기기 검색 (1분~3분 정도소요)

5

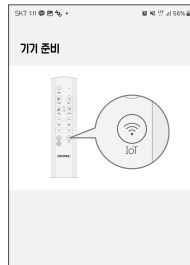

- ① 제품이 꺼진 상태에서 리모컨 하단의 IoT 버튼을 5초간 누른 후 제품표시창에서 [P] 표시가 뜨면 연결준비가 완료됩니다.

6



- ① 제품 IoT 연동 (1분~3분 정도소요)

* Wi-Fi 연결실패에 따라 소요시간 상이할 수 있음.

장치 등록 방법

7

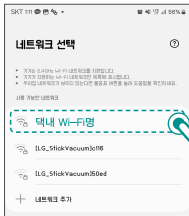

- ① 맥내 와이파이(Wi-Fi) 선택/
비밀번호 입력
- ② [연결] 선택

8



- ① 1분~3분 정도 소요
* Wi-Fi 연결신호에 따라
소요시간 상이할 수 있음.

9

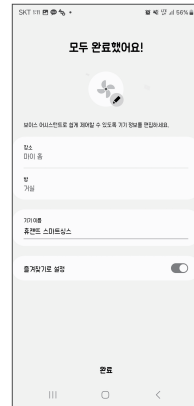

- ① 제품 사용 [장소] 선택
- ② 제품 [이름] 등록
- ③ [완료] 선택

10

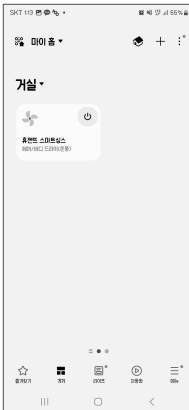

- ① 제품 등록 완료

IoT 앱 사용방법

앱 기능 설명

* 사용 스마트폰 사양에 따라, 앱 화면의 이미지가 다를 수 있습니다.



① 설정 및 정보 표시

· 기기 편집(주소, 이름), 기기 삭제, 필터 알림 초기화 설정, 정보 등 표시

② 제품 상태 표시

· [켜짐] : 제품 작동(환기모드로 작동 시작)
· [꺼짐] : 제품 꺼짐

③ 타이머 설정 표시

· 예약 꺼짐/켜짐 설정, 원하는 시간, 모드별 예약 설정 선택

④ 모드설정 표시

* IoT APP 온풍기능은 앱 온풍 활성화 후 사용가능

· [환기/환기자동 모드]
욕실 안의 공기를 환기시키는 기능

· [온풍 모드]
욕실을 따뜻하게 만들어주는 기능

· [제습(건조) 모드]
욕실의 습기를 제거하는 기능(온풍/냉풍 설정 가능)

· [드라이 모드]
목욕 후 바디와 헤어 건조 기능(온풍/냉풍 설정 가능)

⑤ 팬 속도 표시(바람세기)

· 느림(약풍), 보통(중풍), 빠름(강풍) 모드별 바람세기 설정 가능

⑥ 온도 및 습도 표시

· 현재 욕실 내 온도 · 습도 표시

⑦ 필터 표시

· 필터 사용 잔여량(%) 표시

⑧ 루틴 표시

· 원하는 시간, 요일 별 시간을 선택하여 제품 꺼짐/켜짐 예약 설정

⑨ 기록 표시

· 제품 사용 이력 표시
(온도 · 습도 및 동작 이력, 필터 사용 잔여량(%) 표시)

IoT 앱 사용방법

필터 알림 초기화 방법

* 사용 스마트폰 사양에 따라, 앱 화면의 이미지가 다를 수 있습니다.



① 필터 알림 초기화 설정

제품 작동 누적시간 3,000시간 이상일 경우, 제품표시창에서 필터 청소 알림이 표시됩니다.

필터 알림 표시를 해제하는 기능입니다. (p.17 참조)

② 필터 알림 초기화 버튼 표시



타이머 설정 방법

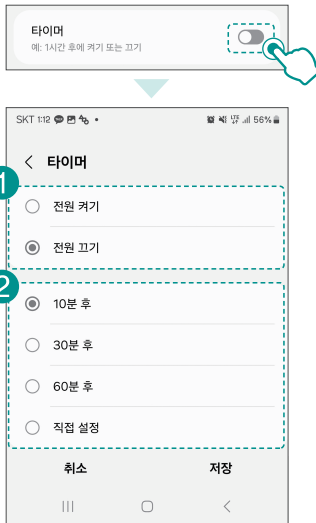

① 제품 전원 ON/OFF 설정

- 원하시는 시간에 제품 동작 ON/OFF 설정 가능
- 동작 시간을 체크하여 표시해줍니다.

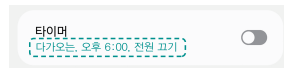

ex) 현재 시간 5시 ▶ 1시간 뒤에 제품 끄기 ▶ 6시에 제품 전원 OFF

② 제품 전원 ON/OFF 타이머 설정

- 10분, 30분, 60분, 직접 설정 가능

IoT 앱 사용방법

모드 설정 방법

* 사용 스마트폰 사양에 따라, 앱 화면의 이미지가 다를 수 있습니다.

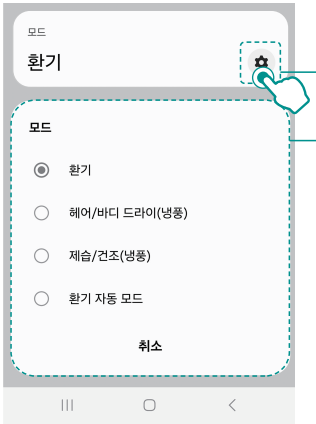

[온풍 비활성화 표시]

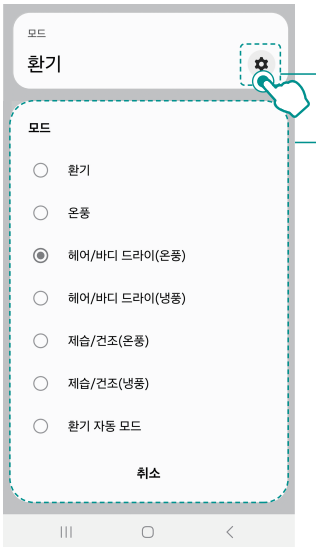

[온풍 활성화 표시]

모드설정

· 환기, 환기자동, 제습(건조) 냉풍, 헤어/바디드라이 냉풍 설정 선택

* IoT APP 온풍기능 활성화 방법

제품 보호 및 화재 방지를 위해 APP 내에 온풍기능은 비활성화되어 있습니다. APP으로 온풍기능을 사용하고 싶은 경우, 리모컨의 버튼을 5초 이상 누르면 부저음이 들리면서 제품표시창의 아이콘 이 깜빡이면 APP 온풍기능이 활성화 됩니다.



제품을 켜 상태로 리모컨의 [온풍 활성화(APP)] 버튼을 5초 동안 눌러 부저음이 들리면 온풍기능이 활성화 됩니다.

* App 사용 시, 온풍기능이 있는 모드선택은 2분이내로 설정 가능.

* 제품보호 및 사용자를 위한 안전 시스템으로 고장이 아닙니다.

팬 속도(바람세기) 설정방법

* 사용 스마트폰 사양에 따라, 앱 화면의 이미지가 다를 수 있습니다.

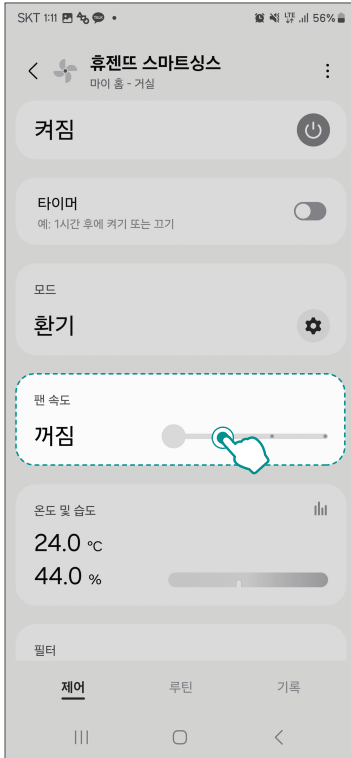

① 팬 속도(바람세기) 설정

· 원하는 모드에서 팬 속도 게이지 바를 눌러 설정

② 팬 속도(바람세기) 표시



[팬 속도 : 약풍]



[팬 속도 : 중풍]



[팬 속도 : 강풍]

※ 환기모드는 끄기 전 사용하던 바람세기를 기억하여 재동작 시 동일한 바람세기로 설정됩니다.

※ 환기(자동)모드는 욕실 습도값에 의해 자동으로 풍량이 설정되어 팬 속도를 설정할 수 없습니다.

IoT 앱 사용방법

온도 및 습도 상세설명

* 사용 스마트폰 사양에 따라, 앱 화면의 이미지가 다를 수 있습니다.

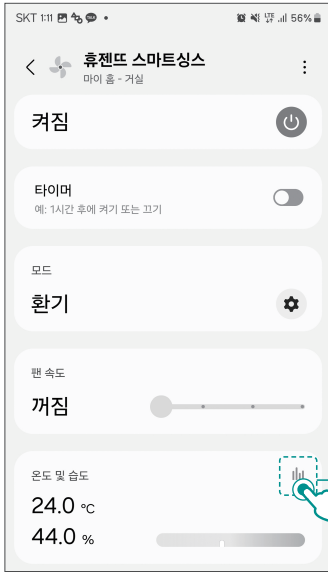

온도 및 습도 상세표시

· 그림과 같이 온도 및 습도 표시창 우측 상단 [그래프 아이콘]을 누르면 확인하고자 하는 분/시/일별로 욕실 내 측정된 온도·습도를 확인할 수 있습니다.



IoT 앱 사용방법

멤버초대 및 관리방법

- * 사용 스마트폰 사양에 따라, 앱 화면의 이미지가 다를 수 있습니다.
- * 멤버초대 시, 반드시 최초 등록인이 멤버를 추가해야 초대가 가능합니다.



- ① 상단 우측 [:] 버튼 클릭
- ② [장소/멤버 관리] 버튼 클릭

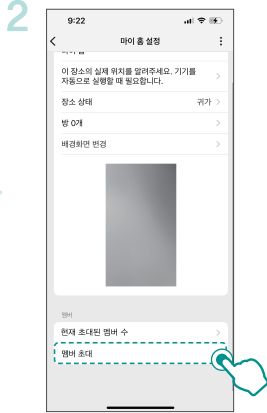

- ① [멤버초대] 버튼 클릭

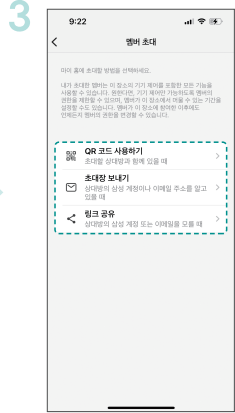

- ① 친구 추가 방식 3가지 방법 중 선택

1. QR 코드 사용방법

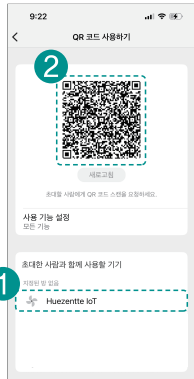

- ① 공유 기기 선택
 - ② 중앙에 위치한 [QR코드] 스캔
- ※ 초대가 되지 않을 시, QR코드 새로고침 후 처음부터 다시 진행.

2. 초대장 보내기 방법

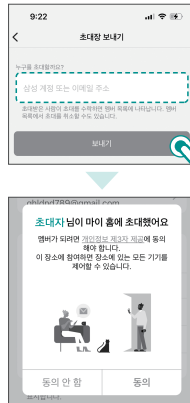

- ① 초대대상 이메일 입력 후 보내기 선택
- ② [동의] 클릭 공유 완료

3. 링크 공유 방법

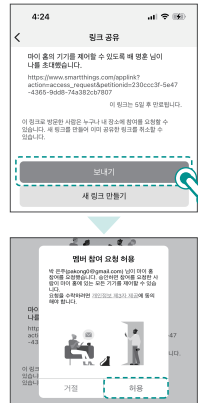

- ① 보내기 클릭 후 초대대상 선택
- ② 링크 페이지 열어서 링크 클릭
- ③ 멤버 추가 요청 허용 버튼 클릭

IoT 앱 사용방법

기기 삭제 방법

* 사용 스마트폰 사양에 따라, 앱 화면의 이미지가 다를 수 있습니다.

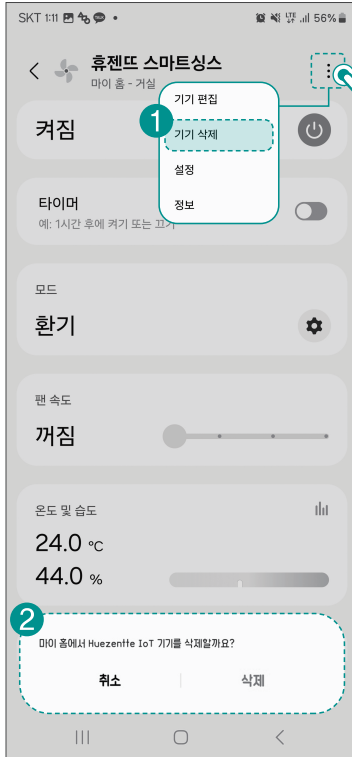

APP 기기 삭제

- ① 우측 상단 메뉴 ▶ 기기 삭제 클릭 ▶
- ② 삭제 재확인 팝업창 취소/삭제 선택

제품보증서

서비스에 대하여

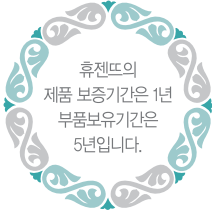

저희 힘펠에서는 품목별 소비자 피해 보상 규정에 따라 아래와 같이 제품에 대한 보증을 실시합니다. 서비스 요청시 (주)힘펠 서비스 또는 지정된 협력사에서 서비스를 합니다. 보상여부 및 내용통보는 요구일로부터 7일 이내에, 피해보상은 통보일로부터 14일 이내에 해결하여 드립니다.

제품명	모델명
구입일	년 월 일 판매금액
구입대리점	

제품 서비스

고객께서는 제품 사용 중에 고장이 발생할 경우, 설치 완료일로부터 1년 동안 무상 서비스를 받으실 수 있는 소중한 권리가 있습니다. 단, 고객의 과실 및 천재지변에 의해 고장이 발생한 경우에는 무상기간 내라도 유상 처리됨을 알려드립니다.

A/S 요금은 기술료, 부품가격, 출장료 등으로 구성되고 있습니다.

- 기술료는 진단·고장 장소의 수리 및 부품 교환·조정·수리 완료시의 점검등의 작업에 걸리는 비용입니다.
- 부품가격은 수리에 사용한 부품 및 보조 재료 값입니다.
- 출장료는 고객의 의뢰에 의하여 제품이 있는 장소에 A/S기사를 파견한 경우의 비용입니다.

무상수리

하자 보증 기간 동안은 사용자의 취급 부주의 와 운전부주의로 인한 고장을 제외한 기기 및 장치 자체 결함으로 인한 경우는 무상 수리 및 교체를 합니다.

하자 보증에 해당되는 사항은 아래와 같이 분류합니다.

- 팬의 언밸런스가 기타 이상 현상으로 소음이 과다 발생한 경우
- 컨트롤 모드상의 상태와 실제 운전이 일치하지 않는 경우
- 전원이 정상적으로 공급되나 팬이 작동되지 않는 경우

유상수리

- 고객이 임의로 기기를 분해 조립하여 동작에 이상이 생긴 경우
- 잘못된 결선으로 제품이 손상된 경우
- 교환부품인 그릴커버의 교체
- 정기적인 점검 및 정비

* 이 보증서는 한국에서만 사용되며, 다시 발행하지 않으므로 사용 설명서와 함께 잘 보관해 주세요.

본사 경기도 화성시 안평남로 5
특판영업 TEL, 031-425-0991 FAX, 031-424-0993
사판영업 TEL, 1899-0991 FAX, 031-424-0993

HIMPEL 힘펠

HIMPSEL

|주|힘|펠|

본사

경기도 화성시 안녕남로 5

TEL 1899 - 0991 (고객상담센터)

FAX 031-226-7125

 자세한 서비스 접수 및 상담문의는 고객상담센터
1899-0991를 이용해 주시기 바랍니다.