

HIMPEL

with U+ 스마트홈

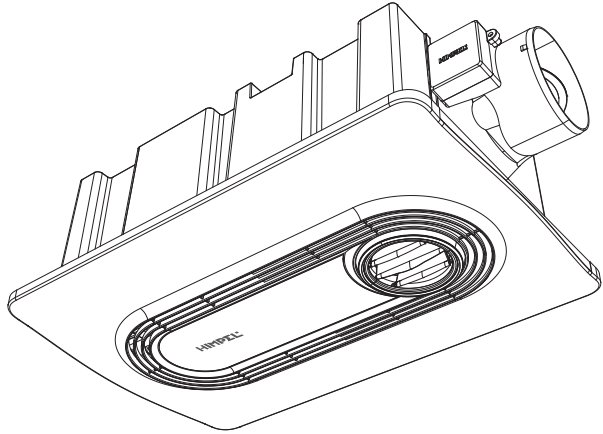

젠트
Huezentte

FHD-P150S1-IoT

사용설명서

Ver 3.2

- (주)힘펠 제품을 구입해 주셔서 감사합니다.
- 사용설명서를 읽으시고 사용하시면 더욱 편리하고 안전하게 사용하실 수 있습니다.
- 사용전에 **[안전을 위한 주의사항]**을 반드시 읽고 정확하게 사용하십시오.



고객 상담문의 1899-0991

WWW.HIMPEL.CO.KR

목차

○ 제품의 구성	3
• 제품의 구성	
○ 안전을 위한 주의사항	4
• 안전을 위한 주의사항	
• 사용상의 주의	
○ 제품의 사양 및 특징	8
• 제품의 사양	
• 온풍모드 TIP	
• 제품의 특징	
○ 제품의 명칭	10
• 각 부의 명칭	
○ 사용방법	12
• 리모컨 조작부의 설명	
• 제품 사용방법	
• 환기모드	
• 온풍모드	
• 제습(건조)모드	
• 헤어&바디 드라이모드	
• 예약시간(타이머)	
○ 청소방법	17
• 필터 및 그릴 청소방법	
○ IoT 앱 사용방법	19
• 앱 다운로드 및 회원가입	
• 장치 등록 방법(Android용 & iOS용)	
• 앱 기능 설명 및 설정 방법	
• 홈 IoT 가족 추가 방법	
○ AI 앱 사용방법	33
• 시스피커 연동방법	
• 서비스 별 이용 예시	
○ 고객 서비스	39
• 제품 보증서/서비스	

제품의 구성

제품 구성

본체

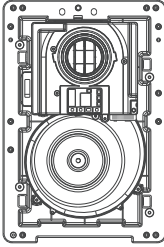

그릴

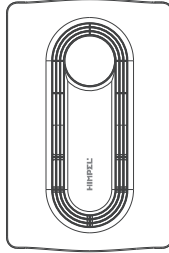

사용설명서



제품 설치 스크류 6개



서스 밴드 1개



보강대 (각구멍) 2개

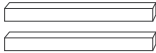

배기 덕트 접속구
(M.D 전동댐퍼)

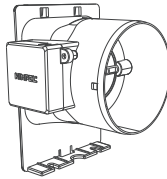

옵션(2룸형)

급기 덕트 접속구

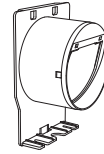

서스 밴드 1개



리모컨 구성

리모컨, 리모컨 홀더

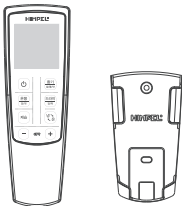

양카못 2개



설치 스크류 2개



건전지(AAA) 2개



안전을 위한 주의사항

※ 안전을 위해 반드시 지켜 주십시오.

사용하시기 전에 아래 내용을 반드시 읽으신 후 올바르게 사용해 주십시오.

설치 시 주의사항

⚠ 경고

지시사항을 지키지 않았을 경우 사용자가 사망하거나 중상을 입을 수 있습니다.



정격 전원에 사용 하십시오.
(본 제품은 220V 60Hz 전용입니다.)
* 제품의 손상 및 감전의 원인이 됩니다.



전원 부분을 젖은 손으로
조작하지 마십시오.
* 감전에 의한 상처를 입을 수 있습니다.



전원코드가 파손된 경우 사용을
중지하여 주십시오.
* A/S센터로 연락하여 코드 교환 후 사용.

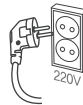

정격 220V, 감도전류 15mA이하의
누전차단기가 연결된 콘센트를
사용하십시오.
* 발화 또는 누전에 의한 감전 우려가 있습니다.



인체 감전 보호용 누전차단기가
부착된 전용 콘센트에 단독으로
연결하여 사용하십시오.
* 정격감도전류15mA이하, 동작시간 0.03초
이하의 전용 동작형 콘센트 사용.



동작 중에 그릴 커버를 열지 마십시오.
* 화재 및 감전의 원인이 됩니다.



본체에 불을 대거나 물을 뿌리지
마십시오.
* 화재, 감전, 고장의 원인이 됩니다.



제품 주변에 가연성 가스나 인화성
물질을 보관 및 사용하지 마십시오.
* 화재 및 감전의 원인이 됩니다.

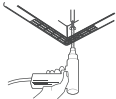

직접 분해, 수리, 개조하지
마십시오.
* 화재 및 감전의 원인이 됩니다.



청소할 때는 전원을 끄십시오.
* 감전, 부상의 원인이 됩니다.

⚠ 주의

지시사항을 지키지 않았을 경우 사용자의 부상이나 재산 피해가 발생할 수 있습니다.

필터나 그릴을 손질 할 때, 높은 장소에서 하는 작업이므로 주의 바랍니다.

* 특히, 받침대 등을 사용할 경우에는 미끄러지지 쉬우므로 발판에 주의해 주십시오.
넘어져서 상해를 입을 수 있습니다.



전원은 옥내 배선(배전반)에서 전원라인으로 직접 연결하여 주십시오.

* 전등 배선에 연결 시, 차단기가 떨어지거나 화재의 위험을 초래할 수 있습니다.



안전을 위한 주의사항

⚠ 경고

금속가루 등이 날리는 장소, 먼지가 많은 장소에서는 절대 사용하지 마십시오.

* 히터 내부에서 스파크를 일으켜 화재나 고장이 발생할 수 있습니다.

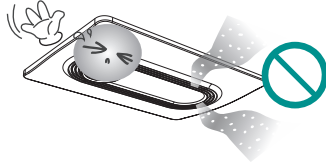

사용 중이나 사용 직후에는 본체의 상부, 온풍 출구가 뜨겁습니다. 손이 닿지 않게 조심하여 주십시오.

* 신체, 감각, 정신 능력이 결여되어 있거나 경험과 지식이 부족하여 감독이나 지시없이 안전하게 기기를 사용할 수 없는 사람(어린이 포함)은 사용하지 마세요.

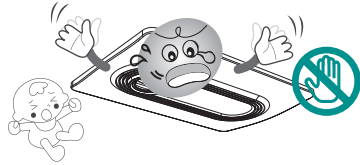

송풍구나 흡입구에 손가락이나 이물질들을 집어넣거나 막지 마십시오.

* 제품 손상의 원인이 됩니다.

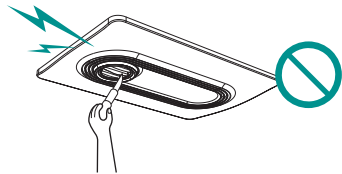

그릴의 송풍구, 흡입구를 타올 등으로 막지 마십시오, 또는 그릴에 세탁물을 걸지 마십시오.

* 폭발 및 화재의 원인이 됩니다.

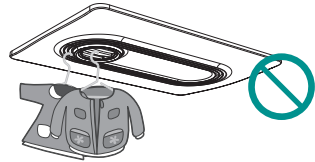

타이머와 같은 기타 장치를 온풍기에 연결하지 마십시오.

* 화재의 원인이 됩니다.

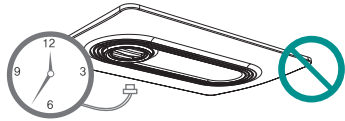

제품의 무게를 지탱할 수 있는 곳에 견고하고 정확하게 설치하십시오.

* 낙하에 의한 부상을 입을 수 있습니다.



안전을 위한 주의사항

● 사용 시 주의사항

아래의 항목을 잘 읽으신 후 사용해 주십시오.

리모컨에 대하여

아래의 내용을 지키지 않으면 오작동이나 고장의 원인이 됩니다.

분해 금지



충격 조심

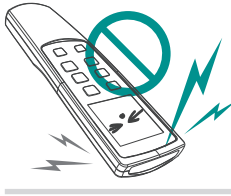

물 조심



- 1 리모컨은 사용 후 반드시 리모컨 거치대에 끼워 주십시오.
- 2 리모컨을 높은 곳에서 떨어트리거나 충격을 가하지 마십시오.
- 3 리모컨을 카운터, 욕조 가장자리, 욕실 바닥에 방치하여 젖은 상태로 두지 마시고, 리모컨에 직접 물을 뿌리거나 물 속에 넣지 마십시오.
만약 리모컨이 젖었을 경우 건전지를 분리하여 수분을 제거한 후 건조시켜 주십시오.
- 4 리모컨 거치대는 물이 새는 곳이나 욕조 위에는 설치하지 마십시오.
잘못하여 물속으로 빠뜨리면 오작동이나 고장의 원인이 됩니다.
- 5 리모컨은 반드시 본체를 향해 조작하여 주십시오.

안전을 위한 주의사항

● 사용 시 주의사항

아래의 항목을 잘 읽으신 후 사용해 주십시오.

제품의 설치 방법에 대하여 [설치 시 현장 여건에 따라 조절함]



- ※ 거울 앞 욕실 중앙에 기존의 환풍기 덕트를 연장하여 설치하는 방법입니다. 사용자가 드라이모드를 사용하기에 편리한 장점이 있습니다.
- ※ 샤워기 가까이에 제품을 설치하지 마세요. 직접적인 물이 닿으면 화재 및 감전의 위험이 있습니다.

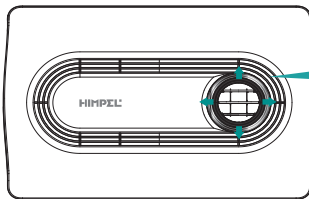

자유로운 회전으로 풍향 조절 가능.

사용자가 원하는 방향으로 풍향 조절이 간편합니다.

- ※ 제품 동작중에는 풍향을 조정하지 마세요! 화상의 위험성이 있습니다.

제품의 사양

※제품의 규격 및 성능은 품질 향상을 위해 예고없이 변경될 수 있습니다.

항목	온풍	제습	환기	헤어/바디 드라이
FHD-P150S1-IoT	○	○	○	○
풍량 (CMH)	강	90	80	120
	중	—		90
	약	70		100
소비전력 (W)	강	1,200	600(온) /30(냉)	1,500(온)/62(냉)
	중	—		7
	약	1,100		6
소음 (dB)	강	42	46	54
	중	—		33
	약	38		28
제품크기 (mm)	477(W) X 313(D) X 180(H)			
연결덕트 (mm)	배기 : Ø100			
중량 (kg)	4.9			

온풍모드 사용 TIP

① 욕실에 들어가기전..

[온풍모드 강]

욕실 온도를 따뜻하게 데워주는 기능입니다.
입욕 전 5분에서 10분 가동시켜주세요.

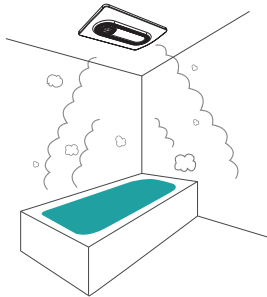

② 입욕 중에는..

[온풍모드 약]

욕실을 사용할 때 일정한 온도를 유지시켜주는
기능입니다.

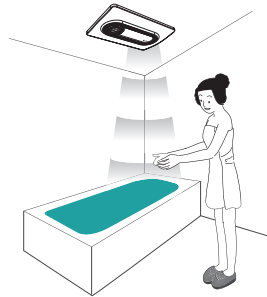

※올바른 사용을 위해서는?

온풍 강모드 동작 시, 젖은 신체에 바람이 직접적으로 닿으면 추위를 느끼실 수도 있으므로
입욕 중에는 온풍 약모드로 사용하거나 작동을 정지하여 주십시오.

제품의 사양 (동작모드별 특징)



환기

※ FHD-P150S1-iot(2플렉)으로 설치 시 트레스룸과 욕실이 동시에 환기가 가능합니다.



강력한 환기로 욕실의 냄새와 먼지를 빠르게 제거!



온풍



겨울철 욕실을 따뜻하게 만들어주어 급격한 온도 변화에 따른 건강 위험을 줄여줍니다.



제습(건조)



샤워 후 욕실의 습기를 제거하고 따뜻한 바람으로 욕실을 건조시키는 효과!



헤어&바디드라이



강력한 헤어&바디 드라이로 빠르고 편리하게!

각 부의 명칭

본체

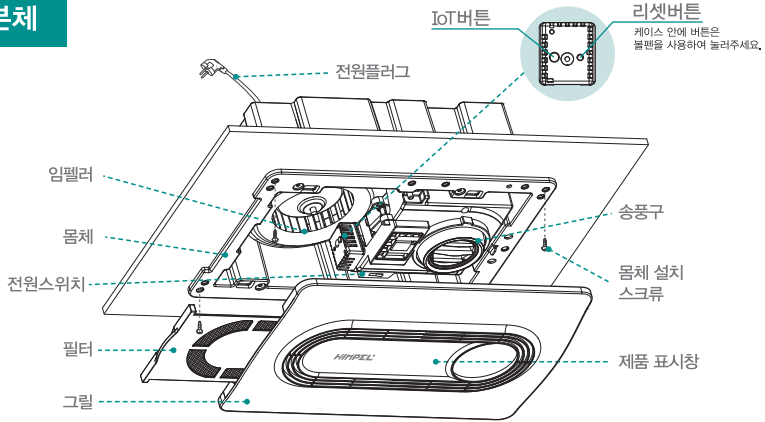

제품표시창

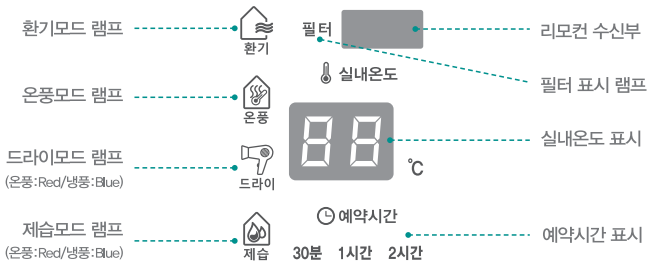

* 에러 및 알람, 설정표시 [에러 및 알람표시는 제품 표시창에서 확인하세요.]

- | | | |
|--------------------|------------------|----------------|
| 1. E0 : Display 통신 | 2. Ed : 히터센서 | 3. E1 : 팬(모터) |
| 4. E3 : 온도센서 | 5. C : 벽 스위치형 표시 | 6. d : 리모컨형 표시 |
| 7. RP : 앱 연동 표시 | | |

각 부의 명칭

리모컨

※ 올바른 리모컨 사용법

- 본체에서 수신음이 울리는지 확인하십시오.
- 리모컨을 조작한 후에는 반드시 리모컨거치대에 끼워주십시오.

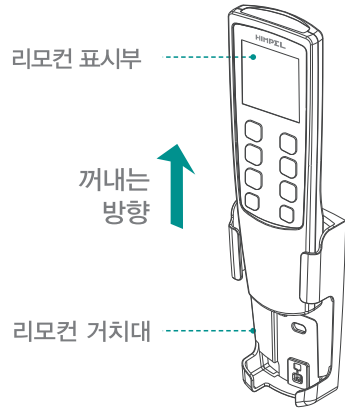

건전지 교체 방법

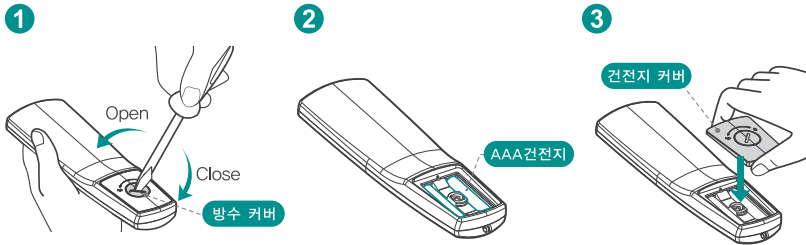

1. 드라이버 또는 동전으로 방수 커버를 연다.
2. 건전지 커버를 열고 건전지를 넣어준다.(AAA건전지)
3. 건전지 커버를 닫고 방수 커버를 드라이버나 동전으로 잠근다.

리모컨 조작부의 설명

□ 운전동작 표시

작동 중에 날개표시가 회전합니다.

□ 풍량표시

각 작동모드의 풍량을 표시 합니다.

□ 작동모드 표시

작동모드를 표시합니다.

□ 대기/동작버튼

□ 온풍 버튼 (강/약)

P14 참조

□ 제습(건조) 버튼

P15 참조

□ IOT버튼

제품이 켜진 상태(ON)에서

 버튼을 동시에 3~5초간 누르면 IOT버튼 기능이 적용됩니다.

□ 히터 ON / OFF 표시

히터 ON / OFF에 따른 온풍, 냉풍을 표시합니다.

□ 건전지교환 예고 표시

건전지의 교체 시기에 깜박거립니다.

□ 예약시간 표시

작동 예약 시간을 표시합니다.

□ 환기버튼 (강/중/약) P14 참조

□ 헤어&바디 드라이 버튼 (강/약)

P15 참조

□ 냉 & 온 전환 버튼

제습(건조), 헤어&바디 드라이 모드에서만 사용합니다.

□ 예약시간 버튼

P16 참조

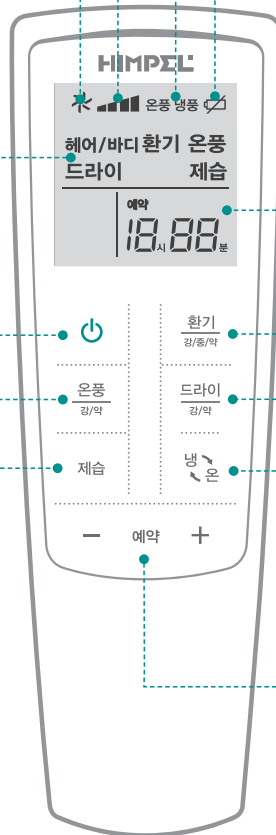

제품의 사용방법

제품 동작을 위해서는 환풍기 벽 스위치를 반드시 켜주세요.

제품 설정에 대하여 ※ 제품 기본형은 C(벽 스위치형)입니다.

- C (벽 스위치형) : 환풍기 벽 스위치를 켜면 리모컨 동작없이 바로 [환기모드 약풍]으로 동작합니다.
- D (리모컨형) : 리모컨으로만 동작 (벽 스위치를 켤 때, [환기모드 약풍]으로 바로 동작되는 것을 원하지 않을 경우)

* C (벽 스위치형) / D (리모컨형) 설정 방법

: 리모컨과 제품이 꺼진 상태(OFF)에서 **제습** + **환기** 버튼을 동시에 3초간 눌러 '  ' 또는 '  ' 로 설정해주세요.

제품 사용 전에 알아보기

- 벽 스위치가 켜져있는 상태인데 환풍기가 동작하지 않는 경우는 벽 스위치를 껐다 키거나, 리모컨 대기/동작 버튼을 눌러 확인하시기 바랍니다.
- 벽 스위치형일 경우 환기 외 기능을 동작하려면 리모컨의 동작/대기 버튼을 누르고 원하는 기능을 선택해주세요.
- 제품설치 후 내장된 전원스위치가 켜져있는지 확인하기 바랍니다.
- 제품표시창에 나오는 실내온도는 상시 표시됩니다.
- 리모컨은 반드시 본체를 향해 조작하세요. 본체가 신호를 받으면 소리가 울리면서 동작됩니다.
- 동작모드를 전환할 때, 작동전환을 위한 준비시간이 소요됩니다. 약 3초~10초간 기다려주세요.
- 온풍으로 사용 중 냉풍으로 전환하였을 때, 잔류 열로 인하여 따뜻한 바람이 일정시간 유지되어 나올 수 있습니다. 약 30초~1분 후에 정상 작동을 시작합니다.
- 모드 전환 시 기기 내부의 구성에 의해 약간의 소음이 발생할 수 있습니다.
- 필터가 막히거나 욕실 내의 온도가 높으면 온풍 설정 중에도 차가운 바람이 나올 수 있습니다. 필터를 손질하거나 욕실 내의 온도가 내려갔을 때 사용하시면 정상 작동합니다.
- 예약 시간을 따로 설정하지 않았을 때, 온풍모드는 30분, 드라이모드는 10분 후에 자동으로 꺼집니다. 화재 및 제품 보호를 위한 안전 차단 시스템으로 고장은 아닙니다.
- 온풍모드/제습(건조)모드/헤어&바디 드라이모드 사용 후 히터에 남아있는 열을 냉각하기 위해 5~10초간 웨이 동작 된 후 정지됩니다. 화재 및 제품 보호를 위한 안전 시스템으로 고장은 아닙니다.

제품의 사용방법

환기모드 설정방법

※ 욕실 안의 공기를 환기시키고자 할 때 사용하는 기능입니다.

① 환풍기 벽 스위치를 켜주세요.

※ D(리모컨형)는 리모컨의  대기/동작버튼을 눌러 리모컨을 켜주세요.

② 리모컨의  버튼을 눌러 환기모드의 풍량을 설정하세요.

- 시작은 환기모드 약풍으로 동작됩니다.
- 버튼을 누를 때 마다 '약 / 중 / 강' 순으로 전환됩니다.
- 제품표시창에 설정된  모드 아이콘이 켜집니다.

리모컨 풍량 표시		
		
약풍	중풍	강풍

※ FHD-P150S1(2룸형) 설치 시 욕실7:드레스룸3 비율로 환기가 가능합니다.
(후렉시를 설치상태에 따라 풍량비가 달라질 수 있습니다.)

온풍모드 설정방법

※ 겨울철 욕실을 따뜻하게 만들어주는 기능입니다.

※ 환풍기 벽 스위치가 켜져있는지 확인해 주세요.

① 리모컨의  대기/동작버튼을 눌러 리모컨을 켜주세요.

② 리모컨의  버튼을 눌러 온풍모드의 풍량을 설정하세요.

- 시작은 온풍모드 약풍으로 동작됩니다.
- 버튼을 한 번 더 누르면 온풍모드 강풍으로 동작됩니다.
(누를 때 마다 약/강 전환됩니다.)
- 제품표시창에 설정된  모드 아이콘이 켜집니다.

리모컨 풍량 표시	
	
약풍	강풍

※ 예약시간을 따로 설정하지 않았을 때, 온풍모드는 30분 후에 자동으로 제품 동작이 멈춥니다.
(화재 및 제품보호를 위한 안전차단 시스템)

제품의 사용방법

제습(건조)모드 설정방법

※ 욕실의 습기를 제거할 때 사용하는 기능입니다.

※ 환풍기 벽 스위치가 켜져있는지 확인해 주세요.

1 리모컨의  대기/동작버튼을 눌러 리모컨을 켜주세요.

2 리모컨의  제습 버튼을 눌러 제습(건조)모드를 설정하세요.

- 제습(건조)모드는 강풍으로만 동작됩니다.

3 리모컨의  냉/온 버튼을 눌러 온풍/냉풍을 설정하세요.

- 냉온 버튼을 누르기 전에는 기본 온풍으로 동작됩니다.
- 냉온 버튼을 한 번 누르면 냉풍으로 동작됩니다.
(누를 때 마다 온풍/냉풍 전환됩니다.)
- 온풍 동작되고 있을 때, 제품표시창에 설정된  제습 모드 아이콘이 빨간색으로 표시되고, 냉풍이 동작되고 있을 때, 파란색으로 표시됩니다.

리모컨 냉온 전환 표시



헤어/바디 드라이모드 설정방법

※ 목욕 후 바디와 헤어 건조를 원할 때 사용하는 기능입니다.

※ 환풍기 벽 스위치가 켜져있는지 확인해 주세요.

1 리모컨의  대기/동작버튼을 눌러 리모컨을 켜주세요.

2 리모컨의  드라이/강약 버튼을 눌러 드라이모드의 풍량을 설정하세요.

- 시작은 헤어/바디 드라이모드 약풍으로 동작됩니다.
- 버튼을 한 번 더 누르면 드라이모드 강풍으로 동작됩니다.
(누를 때 마다 약/강 전환됩니다.)

3 리모컨의  냉/온 버튼을 눌러 온풍/냉풍을 설정하세요.

- 냉온 버튼을 누르기 전에는 기본 온풍으로 동작됩니다.
- 냉온 버튼을 한 번 누르면 냉풍으로 동작됩니다.
(누를 때 마다 온풍/냉풍 전환됩니다.)
- 온풍 동작되고 있을 때, 제품표시창에 설정된  드라이 모드 아이콘이 빨간색으로 표시되고, 냉풍이 동작되고 있을 때, 파란색으로 표시됩니다.

※ 드라이모드는 10분 후에 자동으로 제품 동작이 멈춥니다.
(화재 및 제품보호를 위한 안전차단 시스템)

리모컨 냉온 전환 표시

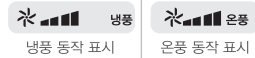

제품의 사용방법

예약시간 설정방법

※ 예약시간 설정은 각 모드 동작 중에 설정하면 됩니다.

① 리모컨의 예약  /  버튼을 눌러 예약시간을 설정하세요.

- 예약 시간은 30분, 1시간, 2시간으로 설정이 가능합니다.
- + 버튼을 누르면 시간이 증가하고, - 버튼을 누르면 시간이 감소합니다.

- ※ 드라이모드에서는 예약시간 설정이 불가능합니다.
- ※ 예약시간이 끝나면 제품동작이 멈춥니다.

필터 청소방법

⚠ 주의 : 청소를 시작하기 전, 반드시 제품의 전원을 꺼주세요.
(감전이나 부상의 우려가 있습니다.)

※ 필터 청소는 3개월에 1회 정도 반드시 실시해 주십시오. 기능저하 또는 고장의 원인이 됩니다.

필터청소 알림 및 표시

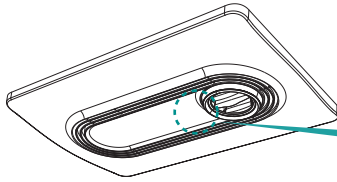

본체 제품표시창에
[필터] 표시가 깜빡입니다.

청소 후에는
-, + 버튼을 동시에 3초 이상
눌러 신호를 해제하세요.

필터 및 그릴 청소방법

※필터를 휘거나 구부리지 마십시오. 파손 및 조리 불량 원인이 될 수 있습니다.

1. 그릴에서 필터를 분리합니다.

필터 손잡이를 가볍게 누르면 분리되어 나옵니다.

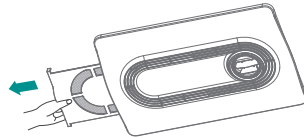

2. 분리된 필터를 세척합니다.

- 1 먼지를 청소기로 제거
- 2 중성세제를 푼 미지근한 물에 필터를 담겨 스펀지와 같은 부드러운 재질로 필터망을 가볍게 문질러 세척
- 3 깨끗한 물로 헹군 후 물기를 제거하고 건조

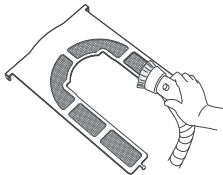

30°C~
40°C까지

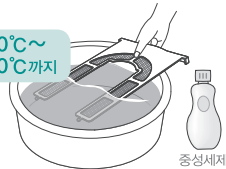

중성세제

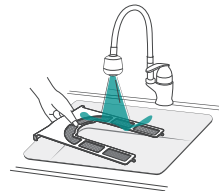

3. 필터를 그릴에 체결하고 그릴을 청소합니다.

부드러운 천에 중성세제를 희석한 물을 적신 후 꼭 짜서 그릴을 닦아주세요.

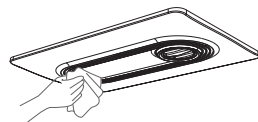

U+ 스마트홈 앱 사용설명서



IoT 사용 전에 알아보기

- “LG U+, SKT, KT” 통신사와 무관하게 누구나 무료로 앱 다운로드 및 이용이 가능합니다.
- 삼성, LG, 애플, 등 2013년 이후 출시된 스마트폰으로 사용이 가능합니다.
*삼성/LG는 2013년(Android 4.1이상), 애플은 2014년 이후 (iOS 8) 출시된 제품이어야 합니다.
- IoT 서비스를 이용하시기 위해서는 설치장소에 와이파이(Wi-Fi) 무선 공유기가 설치되어야 합니다.
- 사용하시려는 와이파이(Wi-Fi) 무선 공유기의 SSID(공유기 네트워크 이름)와 비밀번호를 확인하시기 바랍니다. (2.4GHz SSID만 연동 가능, 5G 연동 불가)
- 네트워크 비밀번호(암호화) 설정이 안된 와이파이(Wi-Fi)는 사용 불가합니다.
- 제품을 와이파이(Wi-Fi) 무선 공유기로부터 멀리 떨어진 장소에 놓고 사용할 시, 통신 장애가 있을 수 있습니다.
- IoT@home 앱 디자인 및 사양은 사용성 개선을 위해 예고 없이 변경될 수 있습니다.
- IoT 기능을 사용하기 위해서는 제품의 상시 전원 상태를 유지해야합니다.
- IoT 버튼을 눌러 장치를 등록할 때, 버튼을 누르고 3분 이내로 설정을 하지 않을 경우 제품 연결이 취소됩니다. (3분이 지나도 연결되지 않을 경우 다시 IoT버튼을 눌러주세요.)
- 장치 등록을 위해 IoT버튼을 누르면 "제품 와이파이(HIMPEL_XXXXXX)"가 활성화되어 다른 핸드폰 사용자가 공유기 와이파이로 오해하고 선택을 할 수 있습니다. 암호화된 제품의 와이파이임으로 문제는 없지만 제품 연결이 불가능하므로 다시 장치 등록을 진행해주세요.

앱 다운로드



[QR코드로 다운받기]



안드로이드(Android)용



애플(iOS)용

- 플레이스토어 '함펠' 검색
- 앱스토어 'IoT@home' 검색
- IoT@home 앱 설치

- ① 삼성, LG, 등 핸드폰은 구글 플레이 스토어에서 '함펠' 을 검색하여 IoT@home 앱을 설치하세요.
- ② 아이폰은 앱 스토어에서 'IoT@home' 을 검색하여 U+스마트홈 앱을 설치하세요.

앱 회원 가입

- 기존 유플러스 U⁺ ID(U⁺ ONE ID)가 있는 경우는 바로 로그인 가능
- 신규 가입 고객의 경우, 개인명의 가입으로 회원가입 진행 (법인명의로는 제품 등록 불가)

1. 휴대폰 번호로 로그인

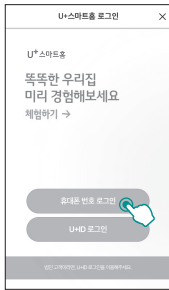

1. 휴대폰 번호 로그인



2. 휴대폰 본인인증 및 로그인

2. U⁺ ID로 로그인

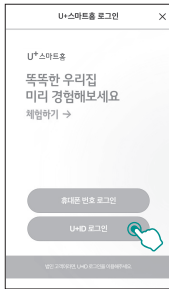

1. U⁺ ID 로그인 선택

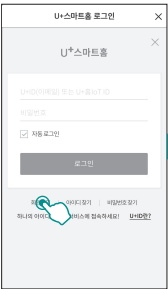

2. 회원가입 선택

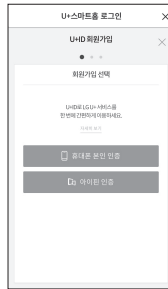

3. 본인 인증 선택 (택1)

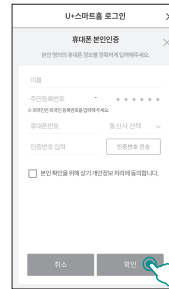

4. 본인 인증 진행

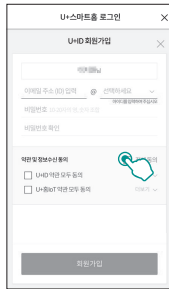

5. 정보 입력 및 약관동의



6. 회원가입 완료

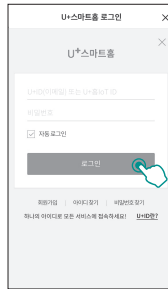

7. 앱 로그인



8. 서비스 인증하기

IoT 앱 사용방법

장치 등록 방법

(Android용)

IoT 버튼

앱 기기등록 및 재등록 시, 제품 그릴 해제 후 내부에 있는 IoT버튼을 빠~ 소리가 날 때까지 눌러주세요. (IoT 버튼을 누른 후 10~30초 대기 후 등록진행)



1 ① [내 기기 등록] 선택

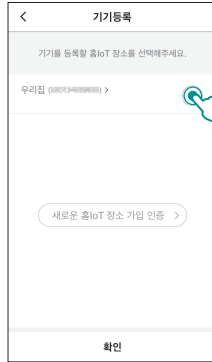

2 ① 기기를 등록할 홈IoT 장소 선택
② [확인] 선택

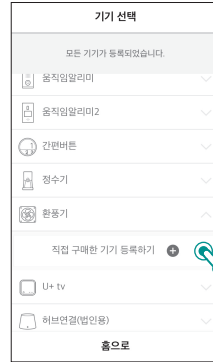

3 ① [환종기]-[직접 구매한 기기 등록하기] 선택

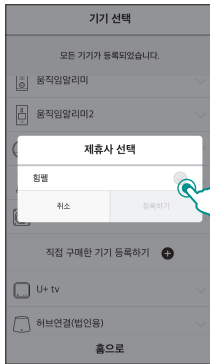

4 ① 한델 선택
② [등록하기] 선택



5 ① [와이파이 네트워크] 선택
② 와이파이(Wi-Fi) 비밀번호 입력

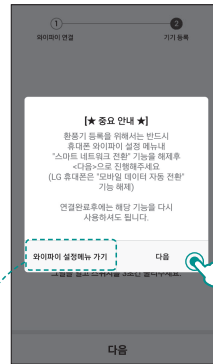



6 ① [와이파이 설정메뉴 가기] 선택
② 스마트 네트워크 전환 해제



* 네트워크 자동전환 기능 해제
(IoT 설정 시 제품 등록 불가 Wi-Fi 설정 시 등록 가능)

IoT 앱 사용방법

* P.9 제품 구성 이미지에 IoT 버튼의 위치를 참고하세요!

* P.10 리모컨   버튼을 3~5초간 동시에 누르면 IoT버튼 기능이 적용됩니다.



- 7 ① 제품 그림 해체 후 내부 IoT버튼을 3초 이상 누름
② [다음] 버튼 선택

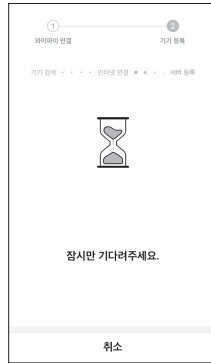

- 8 ① 1~3분 정도 대기 (기기에 따라 소요시간 상이)

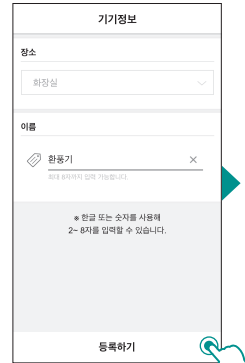

- 9 ① 제품 사용 [장소] 선택
② 제품 [이름] 등록
③ 등록하기 선택

IoT버튼을 누르기 어려운 상황에서는 제품이 켜진 상태(ON)에서 무선리모컨의 [-,환기]버튼을 제품을 향해 3~5초간 동시에 누르세요.
* 3분내 설정이 완료되지 않으면, 다시 IoT버튼을 눌러주세요.

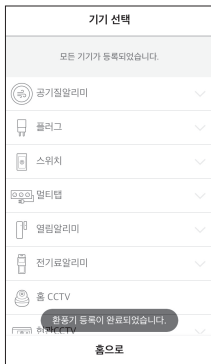

- 10 ① 제품 등록 완료

IoT 앱 사용방법

장치 등록 방법

(iOS용)

⚠ IoT 버튼

앱 기기등록 및 재등록 시, 제품 그림 해체 후 내부에 있는 IoT버튼을 빼~ 소리가 날 때까지 눌러주세요. (IoT 버튼을 누른 후 10~30초 대기 후 등록진행)

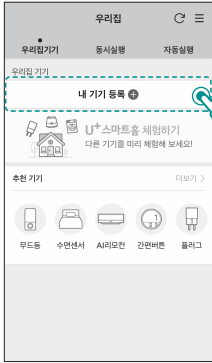

1 ① [내 기기 등록] 선택

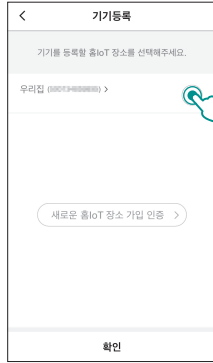

2 ① 기기를 등록할 홈IoT 장소 선택
② [확인] 선택

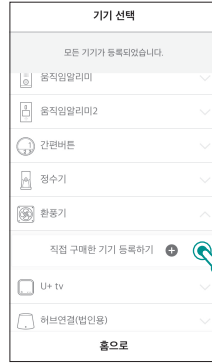

3 ① [환풍기]-[직접 구매한 기기 등록하기] 선택

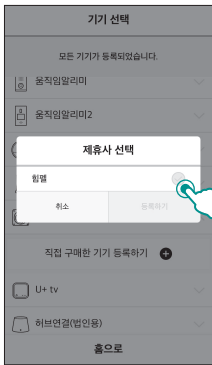

4 ① 힌펠 선택
② [등록하기] 선택



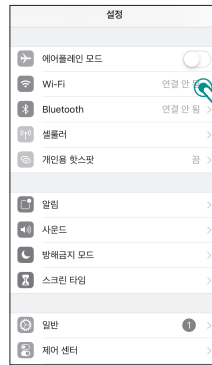

5 ① [와이파이 설정하기] 선택



6 ① 와이파이(Wi-Fi) 선택

IoT 앱 사용방법

* P.9 제품 구성 이미지에 IoT 버튼의 위치를 참고하세요!

* P.10 리모컨  ,  버튼을 3~5초간 동시에 누르면 IoT버튼 기능이 적용됩니다.

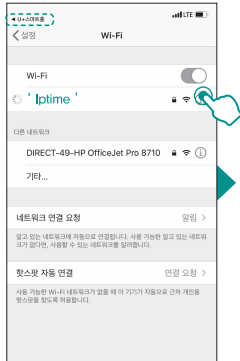

- 7
- ① 맥내 와이파이(Wi-Fi) 선택/
비밀번호 입력
 - ② 좌측 상단 [U.스마트홈] 선택
 - ③ 앱으로 돌아와 [다음] 선택

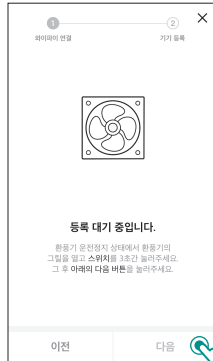

- 8
- ① 제품 그림 해체 후 내부 IoT버튼을 3초 이상 누름
 - ② [다음] 버튼 선택

IoT버튼을 누르기 어려운 상황에서는 제품이 켜진 상태(ON)에서 무선리모컨의 [-,환기]버튼을 제품을 향해 3~5초간 동시에 누르세요.

* 3분내 설정이 완료되지 않으면, 다시 IoT버튼을 눌러주세요.



- 9
- ① '7'에서 선택한 맥내 와이파이(Wi-Fi)를 확인하고 선택



- 10
- ① HIMPEL_(언더바)로 시작하는 제품 와이파이를 선택
 - ② 암호 입력 (대문자로 입력)
 - ③ [연결] 선택

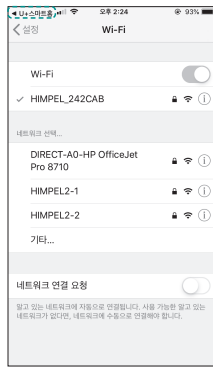

- 11
- ① 좌측 상단 [U.스마트홈] 선택

제품 와이파이의 암호는 [LGU_코드명]입니다.



- 12
- ① 앱으로 돌아와 [다음] 선택

장치 등록 방법

(iOS용)

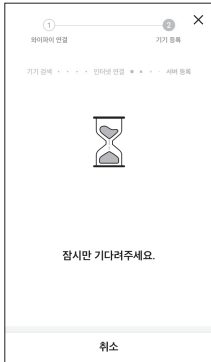

13 ① 1~3분 정도 소요
(기기에 따라 소요
시간 상이)

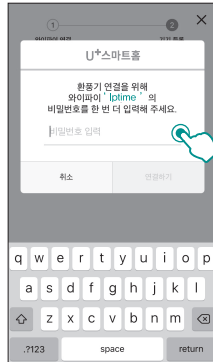

14 ① [비밀번호 입력] 선택 후
내 와이파이(Wi-Fi)
비밀번호 재입력

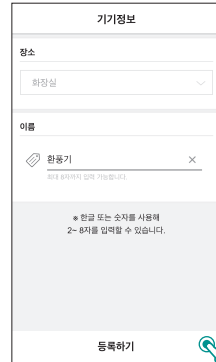

15 ① 제품을 사용 [장소] 선택
② 제품의 [이름] 등록
③ 등록하기 선택

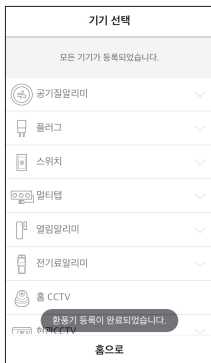

16 ① 제품 등록 완료

IoT 앱 사용방법

앱 기능 설명

* 사용 스마트폰의 환경(Android/iOS)에 따라, 앱 화면의 이미지가 변동될 수 있습니다.

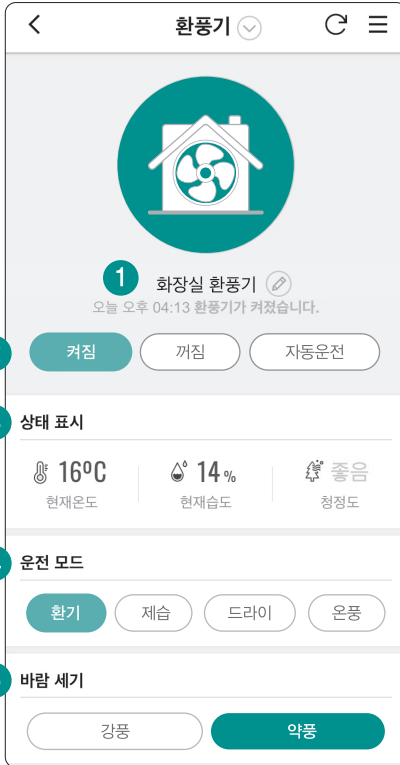

① 환풍기 상태

· 켜짐, 꺼짐, 기기에러(모터, 센서류) 표시

② 운전 설정

· [켜짐] : 환풍기 작동 (환기모드로 동작 시작)

· [꺼짐] : 환풍기 꺼짐

· [자동운전] : 습도 80% 이상 환기[강]으로 동작.

* 습도 65% 이하일시, 자동으로 꺼짐.

③ 상태 표시

· 현재 욕실 내 온도, 습도, 청정도 확인

④ 운전 모드

· [환기 모드]

욕실 안의 공기를 환기시키는 기능

· [제습 모드]

욕실의 습기를 제거하는 기능

· [드라이 모드]

목욕 후 바디와 헤어 건조 기능

· [온풍 모드]

욕실을 따뜻하게 만들어주는 기능

⑤ 바람 세기

· 환기모드일 때, 강풍, 약풍 선택
(운전모드별 미지원 시 비활성화 됨)

앱 기능 설명

* 사용 스마트폰의 환경(Android/iOS)에 따라, 앱 화면의 이미지가 변동될 수 있습니다.

6 운전시간 설정

1시간 30분 20분 10분

7 필터 상태

필터상태 : 정상

세척일 : 2018-02-13

세척일 초기화

8 예약 설정 >

9 알림 설정 >

10 사용 이력 >

11 기기 정보 >

자주하는 질문 >

⑥ 운전모드별 운전시간 설정

· [환기 모드]

1시간 30분 20분 10분

· [제습 모드]

1시간 30분 20분 10분

· [드라이 모드]

10분 5분

· [운풍 모드]

30분 20분 10분

· [자동운전 모드]

24시간 12시간 6시간 3시간

⑦ 필터 상태

· 세척일: 최근 필터 세척일 표시

⑧ 예약 설정

· 원하는 시간, 요일, 운전모드, 모드별 시간을 선택하여 환풍기 예약 설정

⑨ 알림 설정

· 환기 [켜짐/꺼짐] 상태 변경 시 알림 설정/해제
· 청정도 상태(나쁨) 알림 설정/해제
· 필터상태 알림 설정/해제

⑩ 사용 이력

· 온도, 습도, 청정도 시간별 그래프와 환풍기 동작 이력 확인
· 일별, 월별 사용이력과 필터 세척날짜 확인

⑪ 기기 정보

· 기기 정보 제공

IoT 앱 사용방법

예약 설정 방법

*환기모드는 제품 프로그램 상 전원기능을 가지기 때문에 우선적으로 예약된 환기모드가 제품을 켜고난 후, 온풍이나 제습, 드라이 모드 동작이 가능합니다.

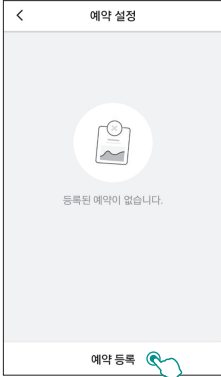

1 ① 예약 등록을 선택하세요.



- 2 ① 시간 설정
: 오전/오후 및 원하는 시간에 환풍기 동작을 예약하세요.
- ② 요일 설정
: 원하는 요일을 선택하세요. (중복 선택 가능)
- ③ 운전 설정
· 켜짐 : 환기모드 동작
· 자동운전 : 습도 80% 이상 환기[강]으로 동작.
* 습도 66% 이하일시 자동으로 꺼짐
· 꺼짐 : 환풍기 동작을 멈춤
- ④ 운전 모드 설정
: 환기 / 제습 / 드라이 / 온풍 중 원하는 모드를 선택
- ⑤ 운전 시간 설정
: 모드별 설정 시간이 다르며, 원하는 시간 선택 (P. 24 참조)

제습, 드라이, 온풍모드 예약 설정 시, 환기모드를 우선 예약한 후에 예약 설정 바랍니다.
환기모드가 우선예약 되어있지 않으면 다른 기능을 예약해도 동작되지 않습니다.

ex) 월요일 오전 11시 '온풍모드 10분' 예약 설정 시,
월요일 오전 10시 59분에 '환기모드 10분(시간 상관없음)' 예약을 같이 설정 바랍니다.

알림 설정 방법

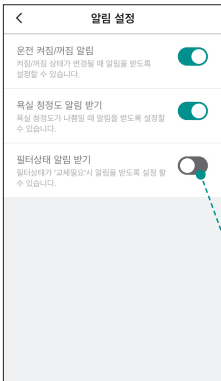

- ① 운전 켜짐/꺼짐 알림
환풍기의 운전 상태에 따라 알림을 받도록 설정합니다.
- ② 욕실 청정도 알림
욕실 내 청정도가 나쁠일 때, 알림을 받도록 설정합니다.
- ③ 필터상태 알림
제품 동작 누적시간이 300시간 이상이 되면, 필터 청소가 필요하다는 알림을 받도록 설정합니다.

알림 설정 표시



사용 이력 확인 방법



1 ① 일별 사용이력

- 확인하고자 하는 날짜의 시간대 별 온도 / 습도 / 청정도를 확인할 수 있습니다.
- 시간 별 온도와 습도, 청정도는 그래프로 나타납니다.
- 시간 별 동작된 온전 모드는 컬러별로 다르게 표시되어 세부적인 사용이력을 확인할 수 있습니다.

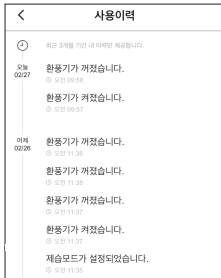

2 ① 환풍기 동작 사용이력

- 최근 3개월 기간 내, 시간 별 동작 이력을 보여줍니다.

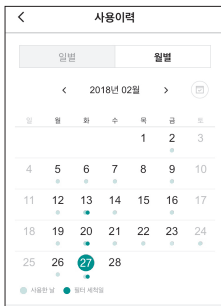

3 ① 월별 사용이력

- 한 달을 기준으로 사용한 날과 필터 세척일을 표시합니다.
- 환풍기를 사용한 날은 노란색 / 필터 세척일은 파란색으로 나타냅니다.

IoT 앱 사용방법

기기 정보 확인 방법

기기정보	
기기명 (편집)	IoT 휴전드
모델명	FHD-P150S-IOT
MAC주소	8472071B6D1E
설치일	2018-02-26 11:34

① 기기 정보 확인

- 기기명, 모델명, MAC 주소, 기기를 등록한 설치일이 표시됩니다.
- 기기명은 원하는 이름으로 변경할 수 있습니다.

장치 해제 방법



1 화면 우측 상단 [메뉴] 선택

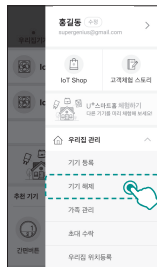

2 [우리집 관리] → [기기 해제] 선택

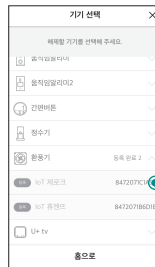

3 해제할 환풍기 선택



4 기기 해제하기 선택 → 해제 완료

IoT 앱 사용방법

홈 IoT 가족 추가 방법



1 ① 화면 우측 상단 [메뉴] 선택

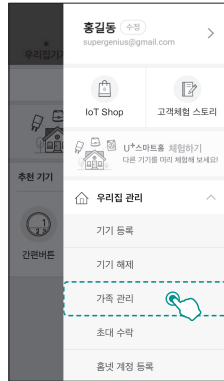

2 ① [우리집 관리] → [가족 관리] 선택



3 ① 추가하기 선택

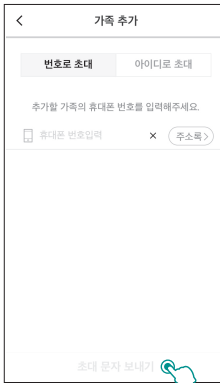

4 ① 휴대폰 번호 입력 후
초대 문자 보내기 선택

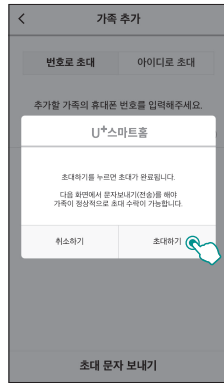

5 ① 초대하기 선택

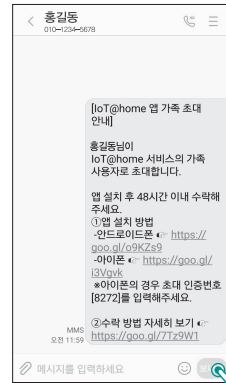

6 ① 가족에게 초대문자 전송

* 초대문자 발송 후 48시간 이내에
가족 추가를 완료하지 않으면,
초대문자 재발송 필요

홈 IoT 가족 수락 방법

Android 수락 방법

- 
- 1 가족 초대 문자 확인
 - 2 ① IoT@home 앱 실행
→ [초대 수락하기] 선택
 - 3 ① 가족 추가 완료
(최대 10명까지 등록 가능)

iOS 수락 방법

- 
- 1 가족 초대 문자
[초대 인증 번호] 확인
 - 2 ① 우측 상단 메뉴 선택
 - 3 ① [우리집 관리] →
[초대 수락] 선택
 - 4 ① 휴대폰 번호 입력 후
초대 인증 번호 입력
→ 수락하기 선택
 - 5 ① 가족 추가 완료
(최대 10명까지 등록 가능)

“유플러스와 네이버 클로바가 함께 만든”

U+우리집AI

스피커 연동설명서

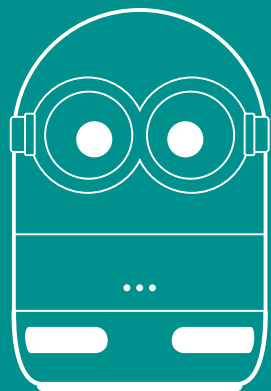
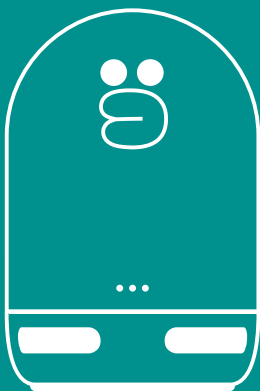

U+우리집시 연동방법

클로바 스마트홈 서비스 설정

- 먼저, IoT@home 앱을 설치하고 기기를 등록한 후 연동할 수 있습니다.
- 스마트폰의 앱스토어, 구글플레이에서 네이버 클로바 앱을 설치하신 후, U+우리집시(클로바 프렌즈 플러스)에 동봉된 안내에 따라 제품의 연결을 완료해주세요.
- 네이버 클로바 앱에서 아래와 같이 IoT휴젠트 연동을 완료해주세요.
- 홈 IoT와 U+우리집시를 함께 이용하시면 말 한마디로 쉽게 홈 IoT기기를 사용할 수 있습니다.

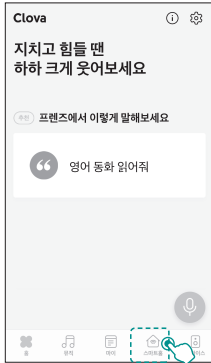

1 ① 네이버 클로바 앱 홈화면 하단 '스마트홈' 선택

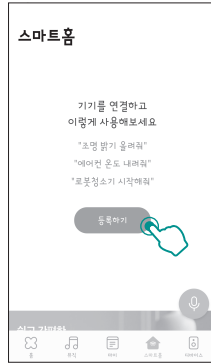

2 ① 등록하기 선택



3 ① 'IoT@home' 아이콘 선택

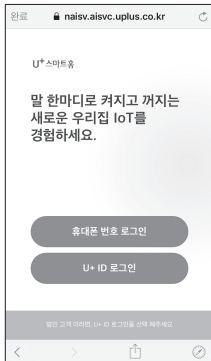

4 ① IoT@home 앱에 로그인한 아이디, 휴대폰 번호로 로그인



5 ① IoT@home 앱에 등록된 IoT휴젠트 확인
② 연결할 IoT휴젠트 체크
③ 완료 선택

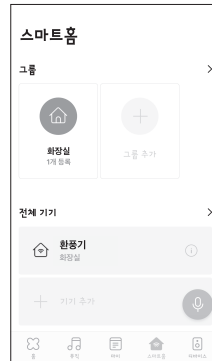

6 ① IoT휴젠트 등록 완료

서비스 별 이용 예시

말 한마디로 켜지고 꺼지는 우리집 IoT휴젠뜨

- 말로 쉽게, 우리집 욕실 환풍기를 키고 끌 수 있습니다.

우리집 욕실 환풍기를 제어 할 때, “헤이 클로바”라고 부르고 이렇게 말해보세요.

(호출명 설정하기 : 네이버 클로바 앱 > 디바이스 > 호출명 > 설정)



헤이 클로바, [환풍기] 켜줘.

환풍기를 켜했습니다.



헤이 클로바, [환풍기] 꺼줘.

환풍기를 꺼했습니다.



- 말로 쉽게, 우리집 욕실 환풍기 모드를 설정 및 해제할 수 있습니다.



헤이 클로바, [환풍기] 제습모드로 설정해줘.

환풍기의 모드를 설정했습니다.



헤이 클로바, [환풍기] 제습모드 중지해줘.

환풍기의 모드가 해제되었습니다.



“ 환기, 온풍, 제습, 드라이, 자동 모드를 설정 또는 해제 해보세요! ”

서비스 별 이용 예시

- 말로 쉽게, 우리집 욕실 상태 정보를 확인할 수 있습니다.

헤이 클로바, [환풍기] 온도 알려줘.

환풍기에서 알려주는 온도는 27도 입니다. 



헤이 클로바, [환풍기] 습도 알려줘.

환풍기에서 알려주는 습도는 21% 입니다. 



욕실 상태 정보

헤이 클로바, [환풍기] 청정도 알려줘.

환풍기에서 알려주는 공기질은 좋음 입니다. 



헤이 클로바, [환풍기] 상태 알려줘.

환풍기의 온도는 27도, 습도는 21%,
청정도는 좋음 입니다. 

“음성으로 욕실 온도, 습도, 청정도 상태 확인 가능해요!”

MEMO



MEMO





제품보증서

서비스에 대하여

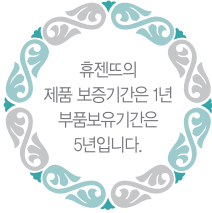

저희 힘펠에서는 품목별 소비자 피해 보상 규정에 따라 아래와 같이 제품에 대한 보증을 실시합니다. 서비스 요청시 (주)힘펠 서비스 또는 지정된 협력사에서 서비스를 합니다. 보상여부 및 내용통보는 요구일로부터 7일 이내에, 피해보상은 통보일로부터 14일 이내에 해결하여 드립니다.

제품명			모델명		
구입일	년	월	일	판매금액	
구입대리점					

제품 서비스

고객께서는 제품 사용 중에 고장이 발생할 경우, 설치 완료일로부터 1년 동안 무상 서비스를 받으실 수 있는 소중한 권리가 있습니다. 단, 고객의 과실 및 천재지변에 의해 고장이 발생한 경우에는 무상기간 내라도 유상 처리됨을 알려드립니다.

A/S 요금은 기술료, 부품가격, 출장료 등으로 구성되고 있습니다.

- 기술료는 진단 · 고장 장소의 수리 및 부품 교환 · 조정 · 수리 완료시의 점검등의 작업에 걸리는 비용입니다.
- 부품가격은 수리에 사용한 부품 및 보조 재료 값입니다.
- 출장료는 고객의 의뢰에 의하여 제품이 있는 장소에 A/S기사를 파견한 경우의 비용입니다.

무상수리

하자 보증 기간 동안은 사용자의 취급 부주의 와 운전부주의로 인한 고장을 제외한 기기 및 장치 자체 결함으로 인한 경우는 무상 수리 및 교체를 합니다.

하자 보증에 해당되는 사항은 아래와 같이 분류합니다.

- 팬의 언밸런스나 기타 이상 현상으로 소음이 과다 발생한 경우
- 컨트롤 모드상의 상태와 실제 운전이 일치하지 않는 경우
- 전원이 정상적으로 공급되나 팬이 작동되지 않는 경우

유상수리

- 고객이 임의로 기기를 분해 조립하여 동작에 이상이 생긴 경우
- 잘못된 결선으로 제품이 손상된 경우
- 교환부품인 그릴커버의 교체
- 정기적인 점검 및 정비

* 이 보증서는 한국에서만 사용되며, 다시 발행하지 않으므로 사용 설명서와 함께 잘 보관해 주세요.

본사 경기도 화성시 안평남로 5
특판영업 TEL, 031-425-0991 FAX, 031-424-0993
사판영업 TEL, 1899-0991 FAX, 031-424-0993

HIMPSEL 힘펠



HIMPSEL

|주|힘펠

본사

경기도 화성시 안녕남로 5

TEL 1899 - 0991 (고객서비스센터)

FAX 031-226-7125

☞ 자세한 서비스 접수 및 상담문의는 고객센터센터
1899-0991 를 이용해 주시기 바랍니다.