

천정형 환기시스템

휴벤 C

사용설명서

- Model : 무덕트형 HRD-50C(SM), HRD-70C(SM)
덕트형 HRD-100C, HRD-100C(DS)
- 사용 전에 '안전을 위한 주의사항'을 반드시 읽고 정확하게 사용하세요.
- 제품의 사양 및 규격은 품질 개선을 위하여 사전에 통보없이 변경될 수 있습니다.
- 본 사용설명서에 제품 보증서가 포함되어 있습니다.



고객상담센터(A/S 및 제품 문의)

1899-0991

Contents

제품의 특징점 및 사양	3
• 제품의 특징점	
• 제품 사양	
안전을 위한 주의사항	4
• 설치 시 주의사항	
• 사용 시 주의사항	
제품의 구성 및 명칭	6
• 제품의 구성	
• 각 부의 명칭	
• 동작 표시창 설명	
• 리모컨 버튼 및 아이콘 설명	
실내 공기질 관리 및 측정기준	10
• 실내 공기질 확인	
• 실내 공기질 측정 기준값	
• 실내 공기질에 따른 자동모드	
제품의 사용방법	11
• 운전 및 풍량 선택	
• 자동(환기) 모드	
• 예약시간 선택	
• 점검 알림	
• 장비보호 및 간헐운전모드 설명	
손질 및 청소방법	13
• 필터 청소 및 교환주기	
• 필터/소자 분리방법	
• 필터 청소방법	
• 청소 후 조립과 확인	
고객 서비스	15
• A/S 문의 전 확인사항	
• 에러코드 표시설명	
• 제품 보증서	



제품의 특징점

무
덕
트
형
/
덕
트
형

1 환기모드

외부의 신선한 공기를 필터링하여 실내에 공급하고, 실내의 오염된 공기는 외부로 배출합니다.

2 자동(환기)모드

실내 이산화탄소(CO₂) 오염 상태에 따라 자동으로 환기하는 기능입니다.

3 3단 풍량제어

강/중/약 3단계 풍량제어가 가능하며 사용자 편의에 맞게 조절이 가능합니다.

4 결로방지 기능

동절기 운전 시에 실외의 온도를 감지하여 간헐운전하며, 정지 시에는 외기(OA),배기(EA) 측에서 밀폐성능이 우수한 전동댐퍼(MD)를 적용하여 실내, 실외 공기를 차단하여 결로를 방지합니다.

5 초절전 운전

고효율 Fan 및 초절전 BLDC 모터를 적용하여 국내 동급대비 최저 소비전력을 구현하여, 24시간 사용하더라도 전기요금 부담이 적습니다.

6 설치 경제성

국내 최초 무덕트 천장형 제품으로, 덕트 공사와 제품설치 공간을 최소화 하여 공간활용과 공사비 및 초기 투자비용을 약 40% 이상 절감할 수 있습니다.

7 에너지 절약

환기 시 버려지는 냉/난방 에너지를 회수하여, 일반 환기와 비교 시 약 20%이상 냉/난방 비용을 절감 할 수 있습니다.

8 다분기 기능 [HRD-100C,HRD-100C(DS)만 해당]

제품이 설치된 장소 외 2룸에 적용되어 총 3룸의 급기, 배기가 가능합니다.

제품사양

※ 본 제품의 외관, 사양 및 제품규격은 제품의 품질 향상을 위해 예고없이 변경될 수 있습니다.

모델	HRD-50C(SM)			HRD-70C(SM)			HRD-100C		HRD-100C(DS)
전원	Ø1 X 220V X 60Hz								
구분	강	중	약	강	중	약	강	중	약
풍량	60CMH	50CMH	40CMH	80CMH	70CMH	60CMH	110CMH	100CMH	70CMH
소비전력	16W	14W	11W	28W	24W	16W	33W	27W	20W
소음	40dB이하						40dB이하		
필터	프리 + 헤파필터(195X129X15T)						프리+헤파필터(260X170x16T)		프리+헤파필터(255X145x15T)
전열교환 효율	난방 72%, 냉방 60%			난방 74%, 냉방 69%			난방 74%, 냉방 68%		
제품크기	제품바디 490(W)X375(D)X124(H)						제품바디 543(W)X460(D)X140(H)		
연결덕트	OA, EA : Ø75						OA, EA : Ø100 / RA, SA : Ø65		
중량	7Kg						9Kg		
옵션	유선리모컨, RS485통신, 홈네트워크 연동								

안전을 위한 주의사항

※ 다음에 표시되어 있는 안전을 위한 주의사항은 제품을 안전하고 정확하게 사용하여 예기치 못한 위험이나 손해를 사전에 방지하기 위한 것입니다.



위험을 방지하기 위하여 피해야 하는 사용방법을 표시하는 기호입니다.



위험을 가칠 우려가 있는 상황과 조작에 대하여 주의를 환기시키기 위한 기호입니다. 주의 깊게 살펴보고 지시에 따라 주세요.

● 설치 시 주의사항

⚠ 경고

※ 지시사항을 지키지 않았을 경우 사용자가 상해를 입을 수 있습니다.



정격 전원에 사용 하십시오.
(본 제품은 220V 60Hz 전용입니다.)
* 제품의 손상 및 감전의 원인이 됩니다.



제품을 임의로 분해, 수리, 개조 하지 마십시오.
* 화재 및 감전의 원인이 됩니다.



접지 공사를 하십시오.
* 제품의 손상 및 감전의 원인이 됩니다.



반드시 누전차단기와 전용 개폐기를 설치 하십시오.
* 화재 및 감전의 원인이 됩니다.



전기공사는 전문가나 서비스 센터에 의뢰 하십시오.
* 누전 및 감전 위험이 있습니다.



제품 주변에서 가연성 가스나 인화성 물질을 보관 및 사용하지 마십시오.
* 화재 및 감전의 원인이 됩니다.



전원 선을 임의로 연결하거나 가공하여 사용하지 마십시오.
* 감전이나 화재의 위험이 있습니다.



전원 부분을 젖은 손으로 조작하지 마십시오.
* 감전에 의한 상해를 입을 수 있습니다.

⚠ 주의

※ 지시사항을 지키지 않았을 경우 사용자의 부상이나 재산 피해가 발생할 수 있습니다.



제품의 무게를 지탱할 수 있는 곳에 견고하고 정확하게 설치 하십시오.
* 낙하에 의한 부상에 주의하세요.



본체 및 외부 덮개가 확실히 체결되었는지 확인하십시오.
* 낙하에 의한 부상에 주의하세요.

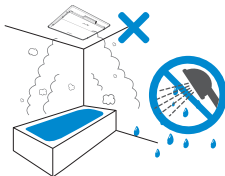

화장실 등 습기가 많은 장소에 설치하지 마십시오.
* 감전이나 고장에 주의하세요.



주방 등 1)유연이 많은 장소에 설치하지 마십시오.
* 필터나 전열교환소자의 수명단축 및 고장의 원인이 됩니다.
1)기름이나 가스를 불완전 연소시킬 때 생기는 검은 연기



외부로 연결되는 덕트는 반드시 보온을 하십시오.
* 동절기에 본체 및 덕트에 결로 발생 및 응축수 낙하의 원인이 됩니다.



외부의 흡입구는 배기구와 간격을 유지하거나, 반대방향으로 설치하십시오.
* 배기공기가 재 유입될 수 있습니다.

안전을 위한 주의사항

● 사용 시 주의사항

경고

※ 지시사항을 지키지 않았을 경우 사용자가 상해를 입을 수 있습니다.

제품에서 이상한 소리나
냄새 또는 연기가 나면
전원 스위치를 내려주십시오.
* 화재나 감전의 위험이 있습니다.

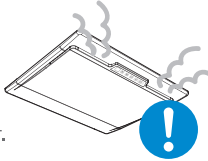

전원코드가 파손된 경우
사용을 중지 하여 주십시오.
* 안전의 위험이 있으므로
A/S고객센터로 연락하여
코드 교환 후 사용하세요.

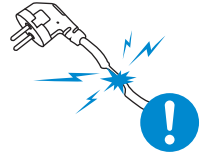

필터 교환 및 점검 청소 시 불완전한
받침대를 이용하지 마십시오.
* 낙상의 원인이 됩니다.

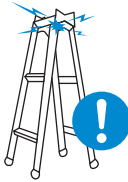

필터 교환 및 점검 청소 시
반드시 전원을 차단하여 주십시오.
* 화재 및 감전의 위험이 있습니다.

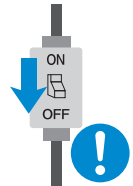

공기 흡입구 및 배기구에
손가락이나 이물질을
집어넣거나 막지 마십시오.
* 제품 손상의 원인이 됩니다.

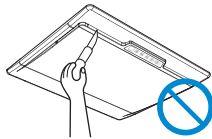

장시간 사용하지 않을 시
주 전원을 차단하여 주십시오.
* 화재나 감전의 위험이 있습니다.

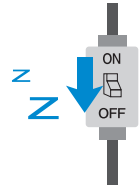

가스 누설 시에는 제품의 스위치
조작을 하지 마십시오.
* 폭발 및 화재의 원인이 됩니다.



전열기 부근이나 화기 주위에서
사용하지 마십시오.
* 제품의 변형 및 화재의 원인이 됩니다.



주의

※ 지시사항을 지키지 않았을 경우 사용자의 부상이나 재산 피해가 발생할 수 있습니다.

신나 벤젠 화학약품 등을 이용하여
청소하지 마십시오.
* 화재, 변형, 변색의 원인이 됩니다.



필터와 열교환 소자는 정기적으로
청소하여 주십시오.

* 필터나 열교환소자가 막히면
성능 저하 및 소음의 원인이 됩니다.

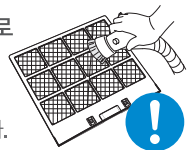

전기부품(모터 등)에는 절대로 물이 들어가지 않게 해주십시오.
기기의 고장 및 감전의 원인이 됩니다.

전열교환소자 및 헤파필터는 물청소 금지!

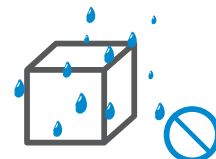

H 제품의 구성 및 명칭

● 제품의 구성

※ 제품을 설치하기 위해서는 연결덕트, 급/배기 환기캡, 밴드 등 추가 부속 자재가 필요합니다.
(현장조건 및 장치 운용 관리기준에 따라 사양은 달라질 수 있음)

무덕트형 HRD-50C(SM), HRD-70C(SM)

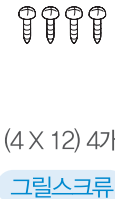
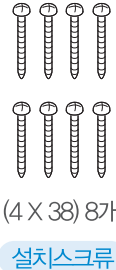
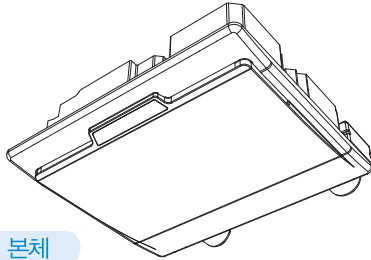

덕트형 HRD-100C, HRD-100C(DS)

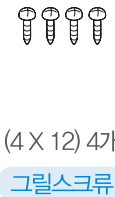
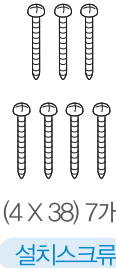
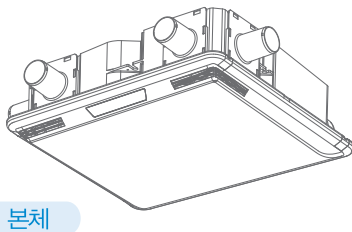

리모컨 구성 및 배터리 교체방법

※ 제품 사양에 따라 무선리모컨과 유선리모컨이 다르게 구성될 수 있습니다.



리튬 전지 CR 2032

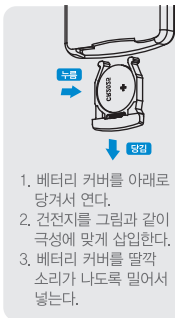

건전지

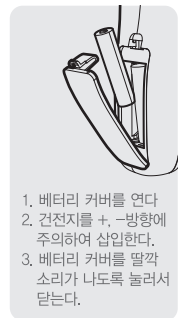

제품의 구성 및 명칭

● **각 부의 명칭** ※ 제품의 성능과 품질 향상을 위해 부품품의 형태나 구성이 예고없이 변동될 수 있습니다.

무덕트형

HRD-50C(SM), HRD-70C(SM)

HRD-100C, HRD-100C(DS)

덕트형

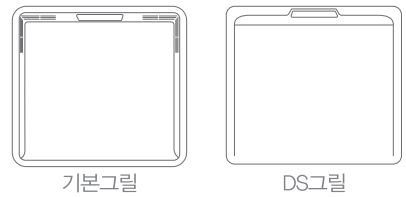
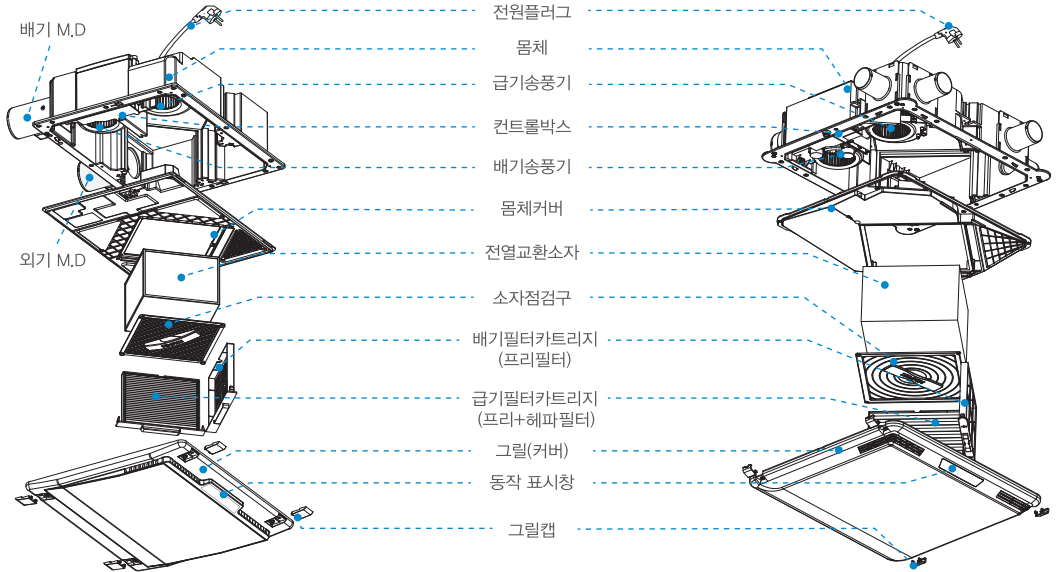

● 동작표시창 설명

무덕트형

HRD-50C(SM),
HRD-70C(SM)

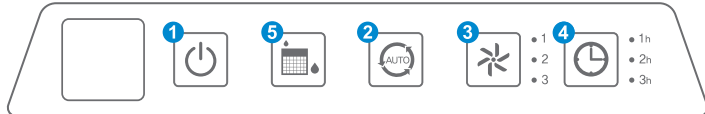

덕트형

HRD-100C



덕트형

HRD-100C(DS)



1 전원 표시 2 자동모드 표시 3 풍량 표시 4 타이머 동작 표시 5 필터 교환 표시

H 제품 구성 및 명칭

○ 무선리모컨 버튼 및 아이콘 설명

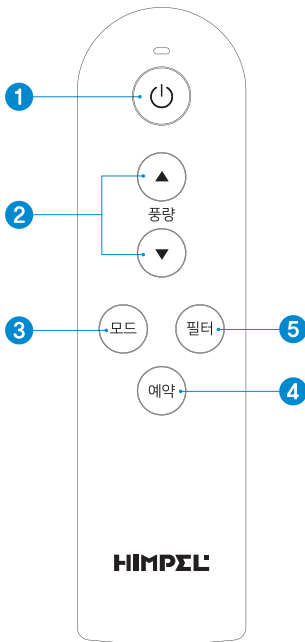

무선리모컨

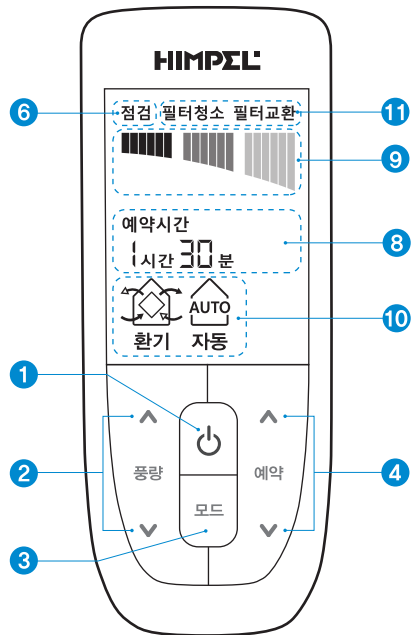

LCD형 무선리모컨

- | | | | |
|-------------|------------|------------------------------|-------------|
| 1 전원버튼 | 2 풍량설정 버튼 | 3 모드설정 버튼 | 4 예약설정 버튼 |
| 5 필터알림 해제버튼 | 6 제품상태 표시 | 7 실내공기질 표시(CO ₂) | 8 예약시간 표시 |
| 9 풍량상태 표시 | 10 작동모드 표시 | 11 필터알림 표시 | 12 온도·습도 표시 |

H 제품의 구성 및 명칭

유선리모컨 버튼 및 아이콘 설명

※ RH 유선리모컨 CO₂ 표시는 옵션

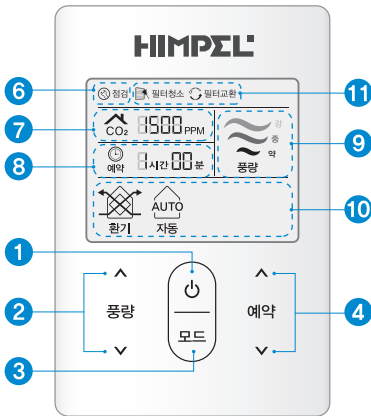

RH 유선리모컨

※ RJ 유선리모컨 CO₂ 표시는 옵션

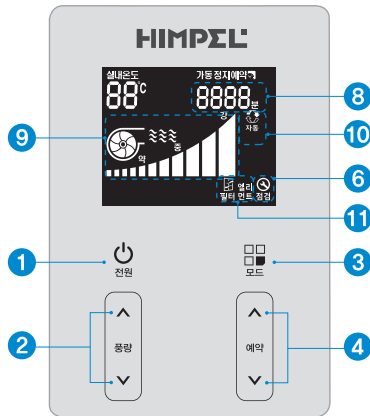

RJ 유선리모컨

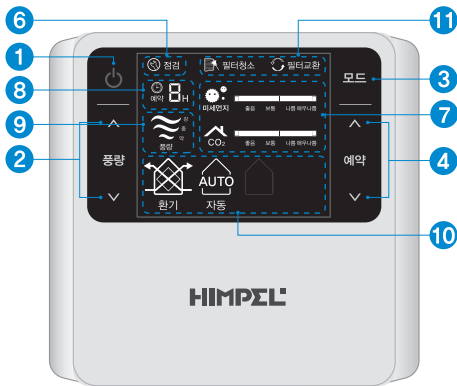

RS 유선리모컨

※ 온도·습도 센서는 'RS2 유선리모컨'에만 해당됩니다.

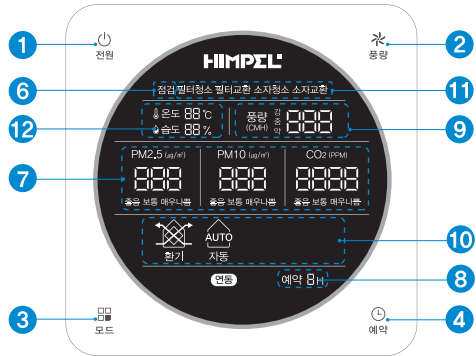

RS2 유선리모컨

- 1 전원버튼
- 2 풍량설정 버튼
- 3 모드설정 버튼
- 4 예약설정 버튼
- 5 필터알림 해제버튼
- 6 제품상태 표시
- 7 실내공기질 표시(CO₂)
- 8 예약시간 표시
- 9 풍량상태 표시
- 10 작동모드 표시
- 11 필터알림 표시
- 12 온도·습도 표시



실내 공기질 관리 및 측정기준

실내 공기질 확인

실시간으로 측정된 실내 공기질 확인을 할 수 있습니다.

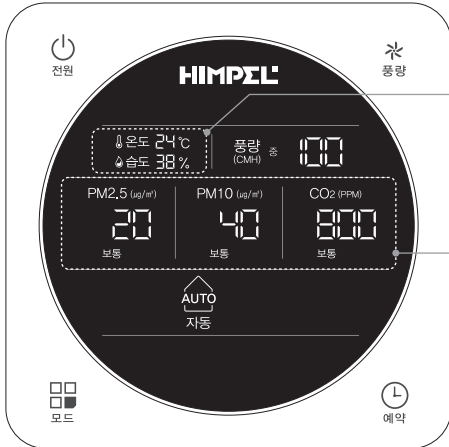

[온도·습도]



[초미세먼지 | 미세먼지 | 이산화탄소]



※ 리모컨에 따라 포함된 센서가 상이하며, 센서가 적용된 유선리모컨만 실내 공기질을 확인할 수 있습니다.

실내 공기질 측정 기준값

구분	좋음	보통	나쁨	매우 나쁨
CO ₂ (ppm)	0 ~ 700	701 ~ 1,000	1,001 ~ 1,500	1,501 이상
미세먼지-PM 10(μm/m ³)	0 ~ 30	31 ~ 80	81 ~ 150	151 이상
초미세먼지-PM 2.5(μm/m ³)	0 ~ 15	16 ~ 35	36 ~ 75	76 이상

※ 참고 : 미세먼지, 초미세먼지 기준 - 통합대기환경지수

※ 유선 리모컨에 표시되는 실내 공기질 측정 값은 설치 장소와 환경에 따라 약간의 차이가 있을 수 있습니다.

※ 리모컨에 따라 포함된 센서가 상이하며, 센서가 적용된 리모컨만 실내 공기질을 확인할 수 있습니다.

실내 공기질에 따른 자동모드

자동모드시 실내 공기질에 따라 자동으로 운전합니다.

CO ₂ / 미세먼지	좋음	보통	나쁨	매우 나쁨
좋음	정지	환기모드 / 약	환기모드 / 중	환기모드 / 강
보통	환기모드 / 약	환기모드 / 약	환기모드 / 중	환기모드 / 강
나쁨	환기모드 / 중	환기모드 / 중	환기모드 / 중	환기모드 / 강
매우 나쁨	환기모드 / 강	환기모드 / 강	환기모드 / 강	환기모드 / 강

※ CO₂ / 미세먼지 농도 값이 둘 다 좋음일 경우 동작이 멈춥니다.

※ 리모컨에 따라 포함된 센서가 상이하며, 그에 따른 자동모드 작동 방식이 다를 수 있습니다.



제품의 사용방법

* 무선리모컨과 유선리모컨의 구성에 따라 설정이 다를 수 있습니다.

● 운전 및 풍량 선택

1. 리모컨의 전원(Power)버튼을 눌러 제품을 동작하세요.

- 제품 동작 표시창에 전원표시등과 풍량표시등이 켜집니다.
- 제품 전원이 켜질 시, 환기모드[약풍]으로 동작됩니다.

2. 리모컨의 풍량(Volume) 올림, 내림 버튼을 눌러 바람세기를 선택하세요.

- 약풍▶중풍▶강풍 순으로 원하는 풍량을 선택할 수 있습니다.

※ RS2 리모컨은 '풍량설정버튼'을 누르면 약 ▶ 중 ▶ 강 순으로 작동.



- 제품 동작 표시창에 풍량 표시등이 바람세기 선택에 따라 켜집니다.



3. 다시 전원(Power) 버튼을 누르면 동작이 정지됩니다.

● 자동(환기) 모드

1. 리모컨의 '모드버튼' 을 눌러 자동모드를 선택하세요.

- 제품 동작 표시창에서 '자동모드' 아이콘 표시등이 켜집니다.



2. 모드해제를 원하실 경우, 모드 버튼을 누르면 자동모드가 해제됩니다.

* 자동모드 상세설명

- 실내 이산화탄소(CO₂)와 미세먼지 오염 상태에 따라 자동 풍량으로 설정되어 작동합니다.
- 이산화탄소(CO₂)와 미세먼지 센서가 없는 사양은 풍량 '약' 고정으로 20분 작동, 40분 정지 반복 동작합니다.



제품의 사용방법

* 무선리모컨과 유선리모컨의 구성에 따라 설정이 다를 수 있습니다.

○ 예약시간 설정

1. 리모컨의 예약(Timer) (▲) 올림, (▼) 내림 버튼을 눌러 예약 시간을 설정하세요.

- 제품 동작 표시창에서 '예약시간' 아이콘  표시등이 켜집니다.
- 예약시간은 1h, 2h, 3h 으로 설정이 가능합니다.
- (▲) 올림 버튼을 누르면 시간이 증가하고, (▼) 내림 버튼을 누르면 시간이 감소합니다.
- 제품 동작 표시창에 예약 표시등이 예약시간 선택에 따라 켜집니다.

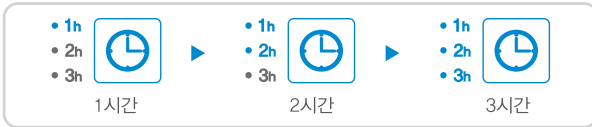

- 타이머 기능은 설정시간이 지나면 자동으로 작동이 멈추게 됩니다.

* 예약설정/해제 방법



- 설정 방법 : UP[▲]버튼을 누르면 꺼진 예약설정이 가능합니다.
- 해제 방법 : DOWN[▼]버튼을 끝까지 누르면 예약설정이 해제됩니다.

○ 점검 알림

1. 유선리모컨 LCD표시창에 점검 표시가 켜지거나 제품이 작동하지 않을 시, A/S고객상담센터로 연락주세요.

- 제품 동작 표시창에서 전원이 깜빡거리거나, 제품 동작이 멈추면 A/S 고객상담센터로 연락바랍니다.

2. 유선리모컨 LCD표시창에 필터청소 및 필터,소자 교환 표시가 켜지면 필터/소자를 점검해 주세요.

- HRD-50C(SM), HRD-70C(SM) 제품은 제품 동작 표시창의  필터 점검 표시등이 깜빡입니다. (동작시간 기준 1,000시간)
- HRD-100C, HRD-100C(DS) 제품은 제품 동작 표시창의  풍량 표시등이 깜빡입니다. (동작시간 기준 1,000시간)

* 리모컨별 필터청소 및 필터,소자 교환 알림해제 방법

- 카드형 리모컨 필터청소 및 필터,소자 교체 알림 해제방법 : 전원 ON 상태에서 [필터]버튼 3초 이상 누를시 해제.
- R, RH, RJ, RS, RS2 리모컨 필터청소 및 필터,소자 교체 알림 알림 해제방법 : 전원 OFF 상태에서 [모드]버튼 3초 이상 누를시 해제.

○ 장비보호 및 간헐운전모드 상세설명

* 현장사양에 따라 제품사양이 다를 수 있습니다.

1. 장비보호모드 : -15℃ 이하에서 제품보호를 위해 제품이 자동으로 꺼집니다.

2. 간헐운전모드(자동모드시 작동) :

- -7℃이상 ~ -14℃이하에서 제품보호를 위해 간헐운전합니다.(20분 작동 ▶ 10분 정지)
- 간헐운전모드는 풍량 '약'으로 작동합니다.

H 손질 및 청소방법

※ 환기시스템의 기능저하를 방지하기 위해, 필터와 전열교환소자를 정기적으로 청소해 주세요.

⚠ 경고

- 안전을 위하여 청소하기 전, 전원을 차단하여 주세요.
- 전열교환소자 및 필터 점검 시, 낙하에 주의하세요.

⚠ 주의

- 안전과 위생을 위하여 반드시 장갑을 착용하고 손질하세요.
- 전열교환소자 및 필터류는 물청소를 금지합니다.

● 필터 청소 및 교환주기

* 필터와 전열교환소자의 청소주기는 환경과 관리방법에 따라 달라질 수 있습니다.

구분	청소 주기	교환 주기
급기, 배기 프리필터	약 1,000시간(약 1.5개월)	약 4,000시간(약 5개월)
헤파필터	-	필터오염 60% ~ 70% 도달 기준(약 3개월 ~ 6개월)
전열교환소자	-	약 20,000시간(약 2년 3개월)

* 하루 24시간 사용기준

● 필터 분리

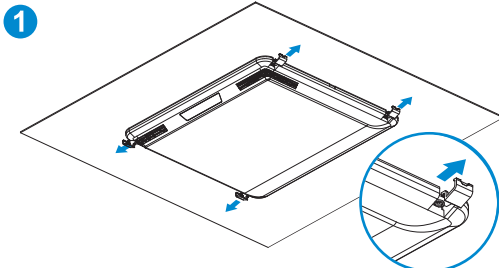

- 그릴캡의 측면 홈에 (-)드라이버를 넣어 위로 젖혀 그릴캡 4개를 분리됩니다.
- 그릴캡 분리후 스크류 4개소를 분리합니다.

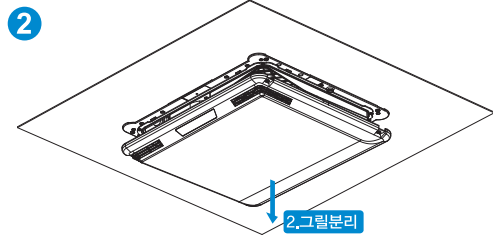

- 그릴을 아래쪽으로 당겨 후크를 분리 합니다.
- 그릴을 천천히 아래쪽으로 당겨 몸체와 분리합니다.

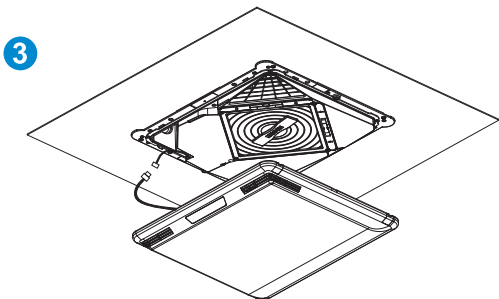

- 그릴의 동작표시창 케이블을 본체단자에서 분리합니다.

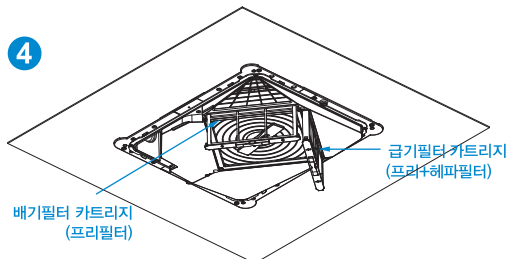

- 본체에 부착된 배기필터와 급기필터카트리지의 손잡이를 잡고, 아래로 당겨 분리하십시오. (이때 너무 강한 힘으로 분리 하지 마십시오.)
- ※ 급기필터는 필터카트리지(프리필터)+헤파필터가 장착되며, 배기필터는 필터카트리지(프리필터)만 기본으로 장착되어 있습니다.

손질 및 청소방법

전열교환소자 분리 ※ 필터분리 순서와 같은 방법으로 그릴을 분리합니다.

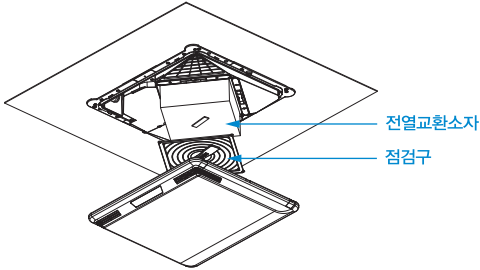

- 본체의 전열교환소자 점검구의 스크류 4개를 풀어주십시오. (이 때 소자가 떨어질 수 있으니 주의바랍니다.)
- 점검구를 열고 전열교환소자의 손잡이를 잡아 아래로 분리합니다.
- 전열교환소자 분리시 낙하에 주의 바랍니다.

필터 청소 방법

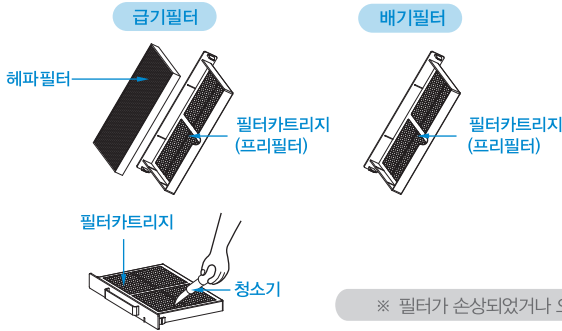

- 급기필터 카트리지에서 헤파필터를 분리합니다.
- 청소기를 이용하여 필터 카트리지를 청소하여 주세요.
- 필터 카트리지는 물 청소, 헤파필터는 교체를 권장합니다
- 제품의 성능 저하 방지를 위해 필터와 전열교환소자를 정기적으로 청소 및 교체하세요.

※ 필터가 손상되었거나 오염이 심한 경우에는 www.himpelmall.com에서 구입하세요.

청소 후 조립과 확인 ※ 필터와 전열교환소자의 조립은 분해의 역순으로 조립하면 됩니다.

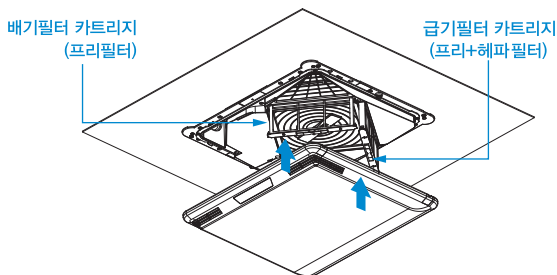

- 필터 조립 시 급기필터와 배기필터의 방향 및 위치에 유의하여 조립하세요.
- 방향이나 위치가 바뀌면 풍량 저하의 원인이 됩니다.

A/S 문의 전 확인사항

상태	원인	해결방법
제품 작동 안됨	1. 정전	전원이 들어올 때까지 기다려주세요.
	2. 제품이 켜지지 않음	전원코드가 콘센트에 연결 되어있는지 확인하시고 리모컨 전원버튼을 눌러 전원을 확인해주세요.
환기가 잘 되지 않음	1. 필터 / 전열교환소자가 정상적으로 체결되지 않음	필터 / 전열교환소자를 정상적으로 체결해주세요.
	2. 필터 / 전열교환소자가 오염됨	필터 / 전열교환소자를 청소 또는 교체해주세요.
소음이 큼	1. 필터 / 전열교환소자가 정상적으로 체결되지 않음	필터 / 전열교환소자를 정상적으로 체결해주세요.
	2. 필터 / 전열교환소자가 오염됨	필터 / 전열교환소자를 청소 또는 교체해주세요.
제품 작동중 꺼짐	1. 간헐운전 모드 상태	혹한기에 실외 온도가 낮을 때, 제품보호를 위해 잠시 멈춘상태로 고장이 아닙니다. 실외 온도가 올라가면 정상작동하는지 확인해주세요.
	2. 장비보호 모드 상태	
풍량 변경이 불가능함	1. 간헐운전 모드 상태	다른 모드를 선택하면 풍량 변경이 가능합니다.
	2. 자동(환기)모드 상태	
리모컨에 점검표시가 꺼짐	1. 모터 또는 센서에 문제가 있음	에러코드를 확인하신 후 고객센터로 문의 하셔서 해결해주세요.
	2. 전열교환소자 교체 알림(에러코드 : E05)	전열교환소자를 교체 한 후 알림표시를 해제해주세요.

에러코드 표시설명 * 제품에 따라 에러표시가 상이할 수 있습니다.

리모컨(LCD)에 점검 또는 에러코드가 표시되면 번호를 확인한 후 '고객센터'로 문의 바랍니다.

E02 - 온도·습도센서	E08 - 미세먼지 센서
E05 - 전열교환소자 교환	E09 - SA팬(모터)
E06 - CO ₂ 센서	E10 - EA팬(모터)
E07 - 내부통신	COLD - 장비보호모드



Handwriting practice area with 20 horizontal dotted lines.



제품보증서

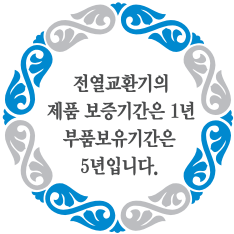

서비스에 대하여

저희 힘펠에서는 품목별 소비자 피해 보상 규정에 따라 아래와 같이 제품에 대한 보증을 실시합니다. 서비스 요청시 (주)힘펠 서비스 또는 지정된 협력사에서 서비스를 합니다. 보상여부 및 내용통보는 요구일로부터 7일 이내에, 피해보상은 통보일로부터 14일 이내에 해결하여 드립니다.

제 품 명		모 델 명	
구 입 일	년 월 일	판 매 금 액	
구입대리점			

제품 서비스

고객께서는 제품 사용 중에 고장이 발생할 경우, 설치 완료일로부터 1년 동안 무상 서비스를 받으실 수 있는 소중한 권리가 있습니다. 단, 고객의 과실 및 천재지변에 의해 고장이 발생한 경우에는 무상기간 내라도 유상 처리됨을 알려드립니다.

A/S 요금은 기술료, 부품가격, 출장료 등으로 구성되고 있습니다.

- 기술료는 진단·고장 장소의 수리 및 부품 교환·조정·수리 완료시의 점검등의 작업에 걸리는 비용입니다.
- 부품가격은 수리에 사용한 부품 및 보조 재료 값입니다.
- 출장료는 고객의 의뢰에 의하여 제품이 있는 장소에 A/S기사를 파견한 경우의 비용입니다.

무상수리

하자 보증 기간 동안은 사용자의 취급 부주의와 운전부주의로 인한 고장을 제외한 기기 및 장치 자체 결함으로 인한 경우는 무상 수리 및 교체를 합니다.

하자 보증에 해당되는 사항은 아래와 같이 분류합니다.

- 팬의 언밸런스나 기타 이상 현상으로 소음이 과다 발생한 경우
- 컨트롤 모드상의 상태와 실제 운전이 일치하지 않는 경우
- 전원이 정상적으로 공급되나 팬이 작동되지 않는 경우

유상수리

- 고객이 임의로 기기를 분해 조립하여 동작에 이상이 생긴 경우
- 잘못된 결선으로 제품이 손상된 경우
- 교환부품인 필터류 및 전열교환소자의 교체
- 정기적인 점검 및 정비

※ 이 보증서는 한국에서만 사용되며, 다시 발행하지 않으므로 사용 설명서와 함께 잘 보관해 주세요.



HIMPSEL

|주|힘|펠|

경기도 화성시 안녕남로 5

TEL 1899 - 0991 (고객상담센터)

FAX 031-226-7125

 자세한 서비스 접수 및 상담문의는 고객상담센터
1899-0991를 이용해 주시기 바랍니다.