

HIMPEL

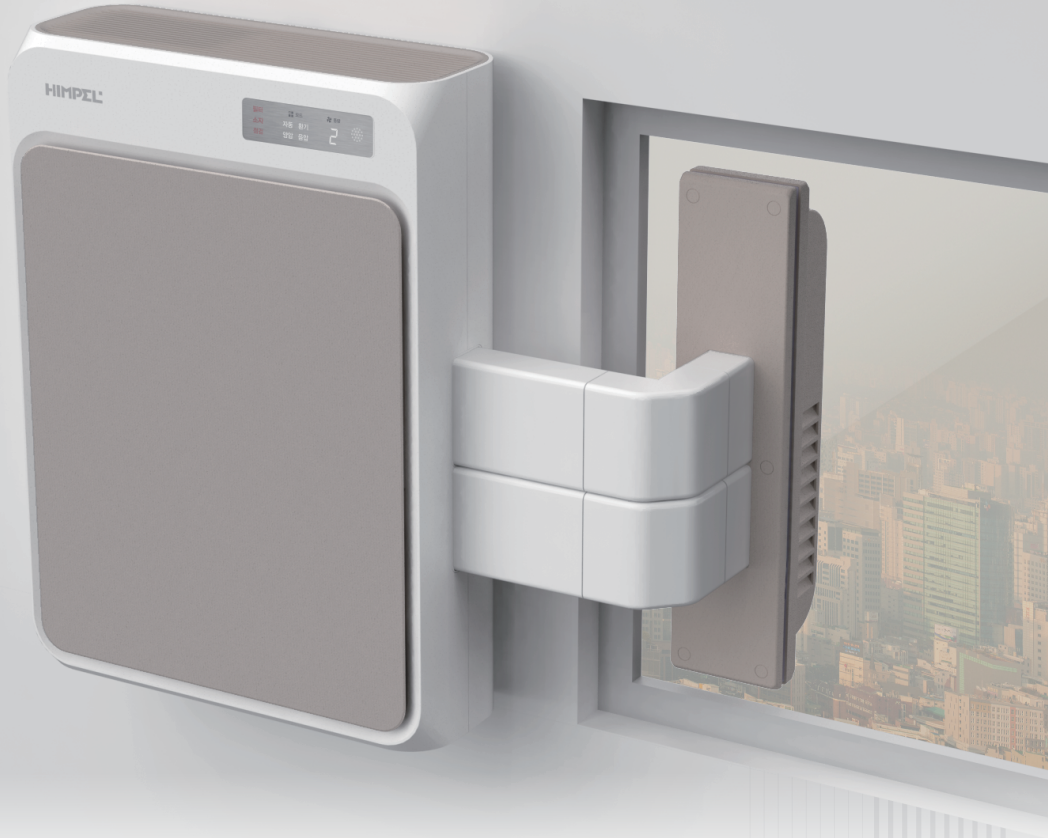

휴벤W 사용설명서

- * 본 설명서의 이미지 및 내용은 제품의 성능 향상을 위해 예고없이 변경될 수 있습니다.
- * 사용 전 [안전을 위한 주의사항]을 반드시 읽고 정확하게 사용하십시오.
- * 모델명 : HRD1-80PLW_V

제품의 특징

벽에 설치되어 덕트 공사 없이 기축 건물에도 설치가 용이하고 환기 기능으로 최적의 실내 환경을 조성합니다. 사계절 쾌적하게 실내 공간의 가치를 향상시키세요.



환기 모드

실내의 오염된 공기를 외부로 배출하고 실외 공기는 필터로 깨끗하게 정화하여 실내로 공급하는 기능입니다.



자동 모드

실내 이산화탄소(CO₂) 오염도 및 온도에 따라 자동으로 환기, 바이패스 하는 기능입니다.



양압 모드 (빠르게 신선공기 공급)

실외로 배출되는 공기량 보다 실내로 공급되는 공기량을 많게 하여 건물 틈 사이로 들어올 수 있는 외부의 오염 물질 유입을 막고, 레인지 후드 또는 환풍기로 오염된 공기를 배기할 때 사용하시면 원활하게 환기를 할 수 있게 도와줍니다.



음압 모드 (빠르게 오염공기 배출)

청소를 할 때 먼지와 같은 부유물질이 많아지거나 새집에서 발생하는 유해물질이 많을 때 빠르게 밖으로 배기하기 위해 실내로 공급되는 공기량보다 실외로 배출되는 공기량을 늘린 기능입니다.



고성능 헤파필터

헤파필터 H13등급으로 초미세먼지, 미세먼지를 제거합니다.



고효율 BLDC 모터

고효율 BLDC 모터를 적용하여 제품을 24시간 사용하더라도 전기요금 부담이 적습니다.



창가부착형 환기시스템

벽에 설치되어 창문에 덕트 및 외기캡을 연결하여 환기가 가능하도록 합니다. 다중이용시설, 등 기축 건물의 설치가 용이하며 설치 공간의 상황에 따라 세로형, 가로형으로 설치가 가능합니다.

목차

사용 전 안내사항	설치 시 경고사항, 주의사항	04
	사용 시 주의사항, 권고사항	05
<hr/>		
제품 구성	제품 구성	06
	설치 자재 구성	06
	리모컨 구성	06
<hr/>		
각 부의 명칭	제품	07
	제품표시창	07
	리모컨	08
<hr/>		
사용방법	자동 모드 / 환기 모드	09
	양압 모드 / 음압 모드	10
<hr/>		
관리 방법	필터 및 전열교환소자 교환 주기 / 교환 알림	11
	필터 및 전열교환소자 교환 방법	12
<hr/>		
제품 사양	제품 사양	13
	제품 치수	13
<hr/>		
제품 설치 방법		14
<hr/>		
고객서비스 안내	A/S문의 전 확인사항	17
	점검 알림 예러코드	18
<hr/>		
제품보증서		19

※ 사용하기 전에 아래 내용을 반드시 읽은 신 후 올바르게 사용해 주십시오.

! 설치 시 경고사항

* 지시사항을 지키지 않았을 경우 사용자가 상해를 입을 수 있습니다.

01

본 제품은 국내용으로 전원교류 220V/60Hz 전압만 사용하세요.

전압조건이 다른면 제품이 고장나거나 감전, 화재의 위험이 있습니다.

02

전원은 옥내 배전반에서 전용라인으로 직접 연결하세요.

전등 배선에 연결 시, 차단기 차단이나 화재의 위험이 있습니다.

03

제품 설치 전 반드시 누전차단기를 차단하고 설치하세요.

누전 및 감전의 위험이 있습니다.

04

정격 220V / 15mA이하의 누전 차단기가 연결된 콘센트를 사용하여 설치하세요.

누전 및 감전의 위험이 있습니다.

05

제품의 무게를 지탱할 수 있는 안전한 장소에 견고하고 정확하게 설치하세요.

낙하에 의한 부상을 입을 수 있습니다.

06

전기공사는 전문가나 서비스 센터에 의뢰하여 설치하세요.

누전 및 감전의 위험이 있습니다.

! 설치 시 주의사항

* 지시사항을 지키지 않았을 경우 사용자의 부상이나 재산 피해가 발생할 수 있습니다.

01

제품의 전원코드가 파손된 경우 설치하지 마세요.

A/S센터로 연락하여 코드 교환 후 설치합니다.

02

먼지가 많이 발생하는 장소에는 설치하지 마세요.

내부의 소트를 일으켜 화재나 고장이 발생할 수 있습니다.

03

제품을 임의로 분해, 수리, 개조 등을 하지 마세요.

화재 및 감전의 위험이 있습니다.

04

화기나 가연성 가스, 인화성 물질 주위에 제품을 설치하지 마세요.

화재 및 감전의 위험이 있습니다.

05

제품 설치 시 안전한 받침대를 이용하세요.

낙상에 의한 부상을 입을 수 있습니다.

06

본체 및 그릴이 확실히 체결되었는지 확인해주세요.

낙하에 의한 부상을 입을 수 있습니다.

※ 사용하기 전에 아래 내용을 반드시 읽은 신 후 올바르게 사용해 주십시오.

! 사용 시 주의사항

* 지시사항을 지키지 않았을 경우 사용자가 상해를 입을 수 있습니다.

01

어린이 또는 신체, 감각, 정신능력이 결여된 사람이 감독이나 지시 없이 사용하지 마세요.

안전하게 기기를 사용할 수 없는 사람은 주의가 필요합니다.

02

제품에서 이상한 소리, 연기가 나면 즉시 전원을 차단해주세요.

화재 및 감전의 위험이 있습니다.

03

젖은 손으로 전원 부분을 조작하지 마세요.

감전 및 부상의 위험이 있습니다.

04

제품에 물을 뿌리거나 불이 닿지 않게 하세요.

화재 및 감전의 위험이 있습니다.

05

장시간 사용하지 않을 시 주 전원을 차단하여 주세요.

화재 및 감전의 위험이 있습니다.

06

공기 토출 그릴에 손가락이나 이물질들을 넣거나 막지 마세요. 제품 손상의 원인이 됩니다.

07

전원을 끄고 제품을 분해하거나 청소를 하주세요.

감전 및 부상의 위험이 있습니다.

08

제품이 동작 중에는 그릴 커버를 열지 마세요.

감전 및 부상의 위험이 있습니다.

! 사용 시 권고사항

* 지시사항을 지키지 않았을 경우 사용자의 부상이나 재산 피해가 발생할 수 있습니다.

01

필터와 전열교환소자는 정기적으로 교환하세요.

먼지에 의한 화재 위험이나 성능의 저하에 원인이 될 수 있습니다.

02

필터와 전열교환소자 교환 시 심하게 구부리거나 휘어지지 않도록 하세요.

파손 및 조립 불량에 원인이 될 수 있습니다.

03

벤젠, 신나 등 화학약품을 사용하여 청소하지 마세요.

화재, 변형, 변색 등 제품의 손상에 원인이 될 수 있습니다.

※ 아래의 구성품을 모두 확인해 주세요.

1 제품 구성

※ 제품의 좌, 우 타입 제품 선정과 표준 시각덕트의 사용이 필요합니다.



본체



사용자 설명서

2 설치 자재 구성



환기캡

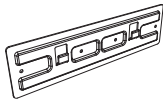

벽 브라켓
(2개)

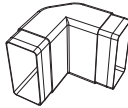

수직 엘보
(2개)

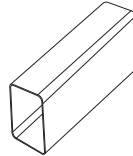

사각 덕트
(현장 확인 후 제작)

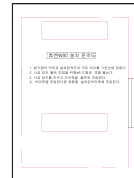

설치 윤곽도



칼블럭
(8개)



스크류
(2개-Ø4X15)



스크류
(4개-Ø4X30)



환기캡 스크류
커버(6개)

3 리모컨 구성

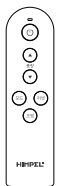

리모컨



리모컨 홀더



리튬건전지
(CR 2025)

각 부의 명칭

※ 다음은 제품의 주요 명칭을 나타낸 것입니다.

1 제품

※ 제품의 좌, 우 타입에 따라 필터 위치가 변경될 수 있습니다.



2 제품표시창

※ 가로형으로 설치시 디스플레이 방향이 변경될 수 있습니다.





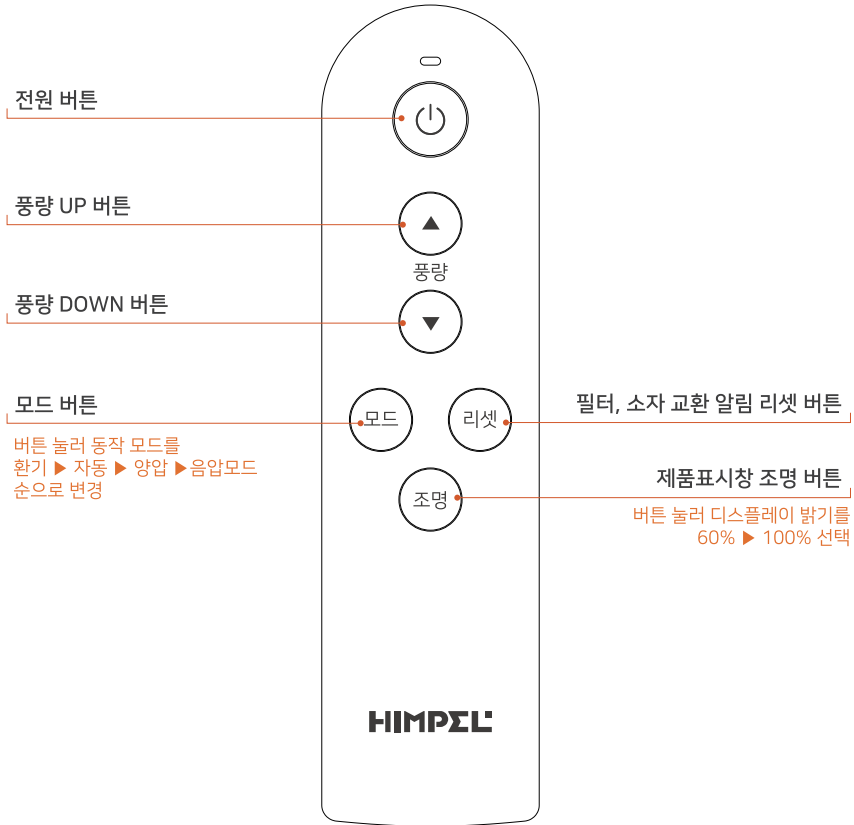

※ 다음은 제품의 주요 명칭을 나타낸 것입니다.

3 리모컨



1 환기 모드

실내를 쾌적하게 환기시키는 기능입니다.

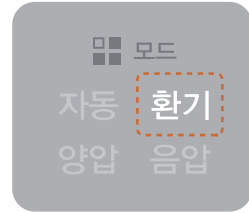

1. 리모컨의  버튼을 눌러 제품을 켜주세요.
2. 리모컨의  버튼을 누르면 [환기 모드]로 동작합니다.
 - 1) 환기모드 시작은 [풍량 1단]으로 동작됩니다.
 - 2) 풍량 ,  버튼을 눌러 바람세기(1단~4단)를 선택합니다.



[환기모드 표시]

2 자동 모드

실내오염 상태에 따라 자동으로 환기시켜주는 기능입니다.

1. 리모컨의  버튼을 눌러 제품을 켜주세요.
전원
- 1) 전원을 켜면 [자동모드]로 동작합니다.
- 2) 자동모드는 이산화탄소(CO₂) 오염 상태에 따라 자동으로 풍량을 설정하여 환기 운전합니다.
 - 공기질에 따라 자동으로 운전됨으로 풍량 선택이 불가능합니다.
 - 자동모드는 이산화탄소(CO₂)가 좋은 상태일 경우 풍량표시에  로 표시되며, 제품이 멈춥니다.

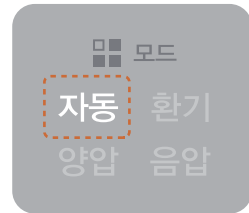

[자동모드 표시]





구분	좋음	보통	나쁨	매우 나쁨
CO ₂ (PPM)	0 ~ 700	701 ~ 1,000	1,000 ~ 1,500	1,501 이상
자동모드 동작 기준	정지	1단	2단	3단

3) 실내 온도는 25℃ 이상이고 실외 온도가 10℃ ~ 18℃ 일 때, 바이패스 모드가 동작합니다.

* 바이패스 모드는 자동모드 동작 시에만 작동합니다.

3 양압 모드

깨끗하게 걸러진 실외 공기를 빠르게 유입할 때 사용하는 기능입니다.





1. 리모컨의  버튼을 눌러 제품을 켜주세요.
2. 리모컨의  버튼을 두 번 눌러 동작해 주세요.
 - 1) 양압 모드 시작은 [풍량 1단]으로 동작됩니다.
 - 2) 풍량 ,  버튼을 눌러 바람세기(1단~4단)를 선택합니다.



[양압모드 표시]

4 음압 모드

실내의 냄새나 오염물질을 빠르게 제거할 때 사용하는 기능입니다.

1. 리모컨의  버튼을 눌러 제품을 켜주세요.
2. 리모컨의  버튼을 세 번 눌러 동작해 주세요.
 - 1) 음압 모드 시작은 [풍량 1단]으로 동작됩니다.
 - 2) 풍량 ,  버튼을 눌러 바람세기(1단~4단)를 선택합니다.

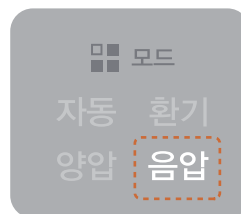

[음압모드 표시]

※ 제품 점검을 시작하기 전, 반드시 제품의 전원을 꺼주세요.(감전이나 부상의 우려가 있을 수 있습니다.)

! 필터 및 전열교환소자 교환 주기

구분	교환 주기
염화망필터	반영구적 사용 가능
급기, 배기 프리필터	약 4,000시간(하루 24시간 사용 시, 약 5개월)
헤파필터	필터오염 60% ~ 70% 도달 기준 또는 운전시간 4,000시간 누계 기준 (필터 오염이 70%가 되지 않아도 운전시간 누계 기준으로 교환시기 알림)
전열교환소자	약 20,000시간(하루 24시간 사용 시, 약 2년 3개월)

*필터와 전열교환소자의 교환 주기는 환경과 관리방법에 따라 달라질 수 있습니다.

! 필터 및 전열교환소자 교환 알림



“필터 및 전열교환소자의 교환 시기는 해당 문구의 LED가 깜빡이며 알림됩니다.”

필터나 전열교환소자를 교체한 후에는 리모컨 리셋버튼을 눌러 알림을 해제하세요.

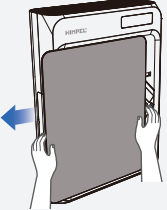
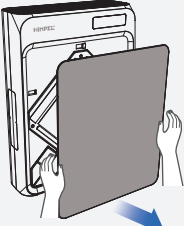

! 필터 및 전열교환소자 교환 방법

세로형

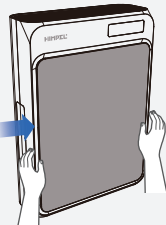
<p>1</p> 	<p>전면 커버는 왼쪽으로 밀어 본체에서 분리합니다.</p>	<p>2</p> 	<p>분리된 커버를 양 손으로 잡고 완전히 꺼내세요.</p>
<p>3</p> 	<p>필터, 소자 덮개를 분리한 후 필터, 소자를 분리해줍니다.</p>	<p>4</p> 	<p>커버 후면의 돌출된 고리를 본체의 홈에 맞춰 오른쪽으로 밀어 체결합니다.</p>

가로형

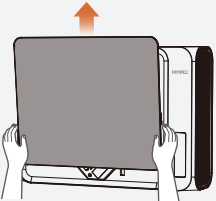
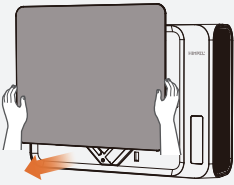
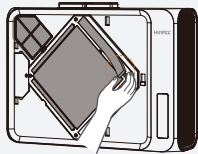
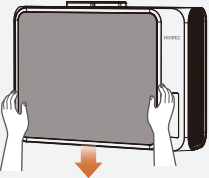
<p>1</p> 	<p>전면 커버는 위쪽으로 밀어 본체에서 분리합니다.</p>	<p>2</p> 	<p>분리된 커버를 양 손으로 잡고 완전히 꺼내세요.</p>
<p>3</p> 	<p>필터, 소자 덮개를 분리한 후 필터, 소자를 분리해줍니다.</p>	<p>4</p> 	<p>커버 후면의 돌출된 고리를 본체의 홈에 맞춰 아래쪽으로 밀어 체결합니다.</p>

※ 제품의 규격 및 성능은 품질 향상을 위해 예고없이 변경될 수 있습니다.

1 제품사양

모델명	HRD1-80PLW_V			
전원	AC220V / 60Hz			
구분	1단	2단	3단	4단
풍량(CMH)	30	60	80	100
소비전력(W)	12	26	39	53
소음(dB)	40이하			
모드	환기,자동,양압,음압			
필터(mm)	프리필터(140X234X5T), 헤파필터(140X254X20T)			
전열교환소자(mm)	250(W) X 250(D) X 140(H)			
제품크기(mm)	486(W) X 180(D) X 685(H)			
전열교환 효율(%)	난방	73		
	냉방	62		
중량(kg)	11			

※ 제품의 이미지, 규격 및 성능은 품질 향상 또는 설치 상황에 따라 변경될 수 있습니다. / 제품의 풍량, 소비전력, 소음은 환기 모드 기준입니다.

2 제품 치수

※단위: mm

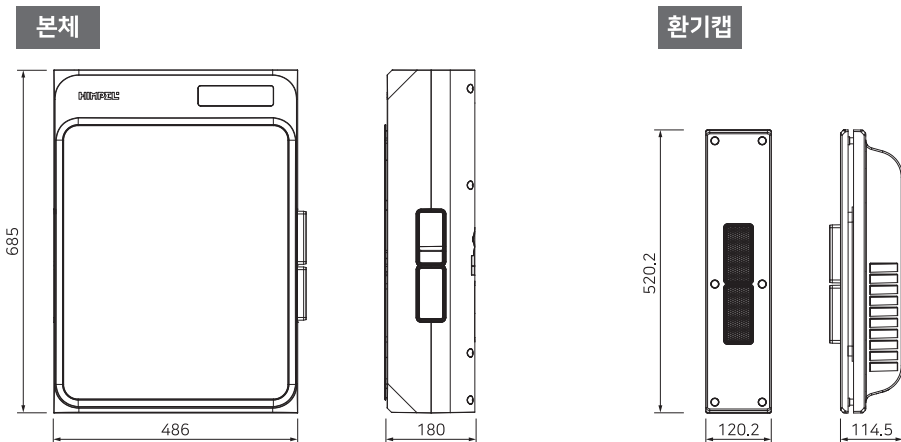

※ 현장 설치 환경에 따라 제품 설치방법이 변경될 수 있습니다.

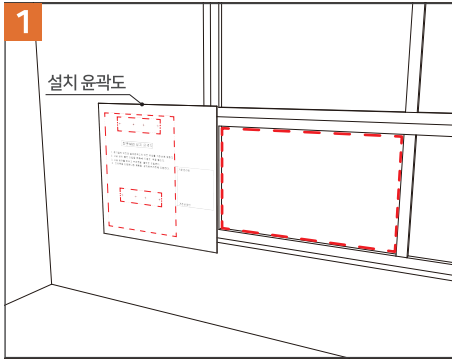

- ① 사전에 제품을 설치할 위치를 선정합니다.
- ② 설치 위치에 설치 윤곽도를 벽면에 붙여 사이즈를 확인합니다.
- ③ 환기캡을 설치할 창문에 외곽 사이즈를 측정합니다.

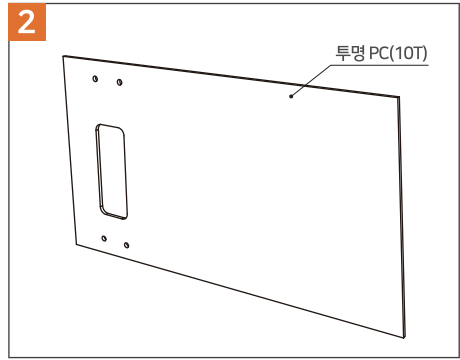

- ① 창문 외곽 사이즈와 동일하게 투명 PC(10T)재질로 위 이미지와 같이 가공합니다.

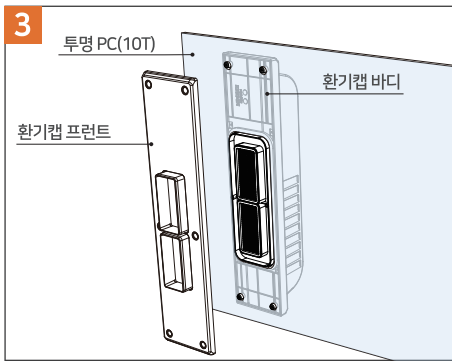

- ① 투명 PC(10T)판의 실외쪽으로 설치될 부분에 환기캡 바디를 넣고 실내쪽으로 설치될 부분에 환기캡 프론트를 맞춰 스크류로 체결 합니다.

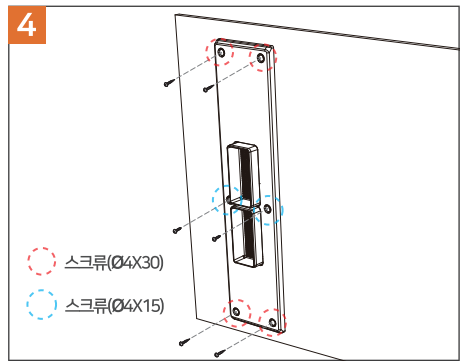

- ① 빨간색 표시에 스크류(Ø4X30) 4개를 조립합니다.
- ② 파란색 표시에 스크류(Ø4X15) 2개를 조립합니다.
- ③ 스크류 조립 후 환기캡 스크류 커버를 체결합니다.

※ 현장 설치 환경에 따라 제품 설치방법이 변경될 수 있습니다.

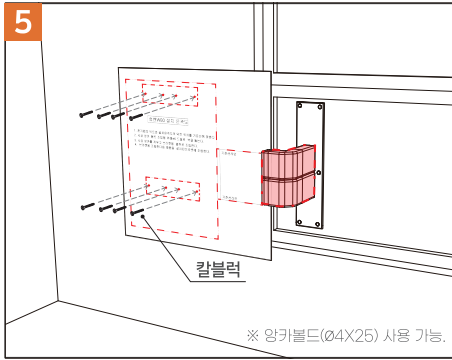

- ① 투명 PC판을 창문에 임시로 고정시킵니다.
- ② 수직엘보를 체결한 사각덕트(110X52)를 설치 운곽도의 덕트 라인에 정확하게 맞춥니다.
- ③ 설치 운곽도에 표시된 칼블럭 위치에 Ø6 드릴로 구멍을 뚫고 칼블럭을 고정합니다.

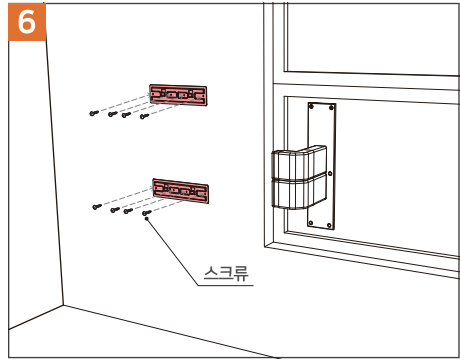

- ① 칼블럭 위치에 벽 브라켓을 맞춰 스크류로 체결합니다.

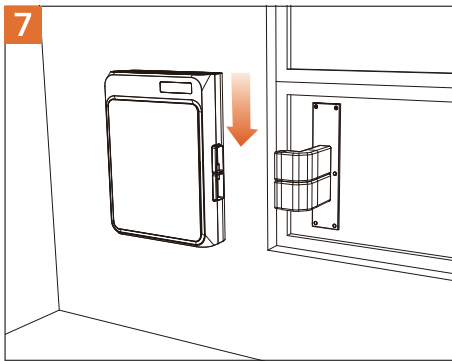

- ① 제품 뒷면 고정된 브라켓을 설치한 벽 브라켓 위치에 맞춰 위에서 아래로 고정합니다.

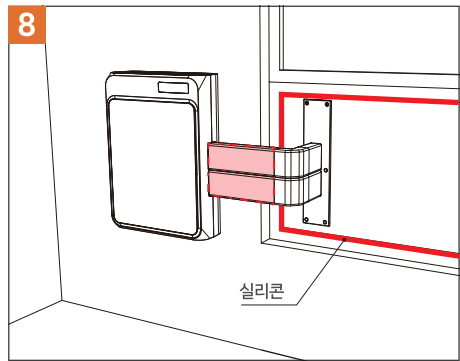

- ① 사각덕트(110X52)를 재단해서 제품의 본체와 수직엘보를 수평을 정확히 맞춰 체결합니다.
- ② 투명 PC판을 창문에 체결한 뒤 실리콘으로 고정합니다.

※ 현장 설치 환경에 따라 제품 설치방법이 변경될 수 있습니다.

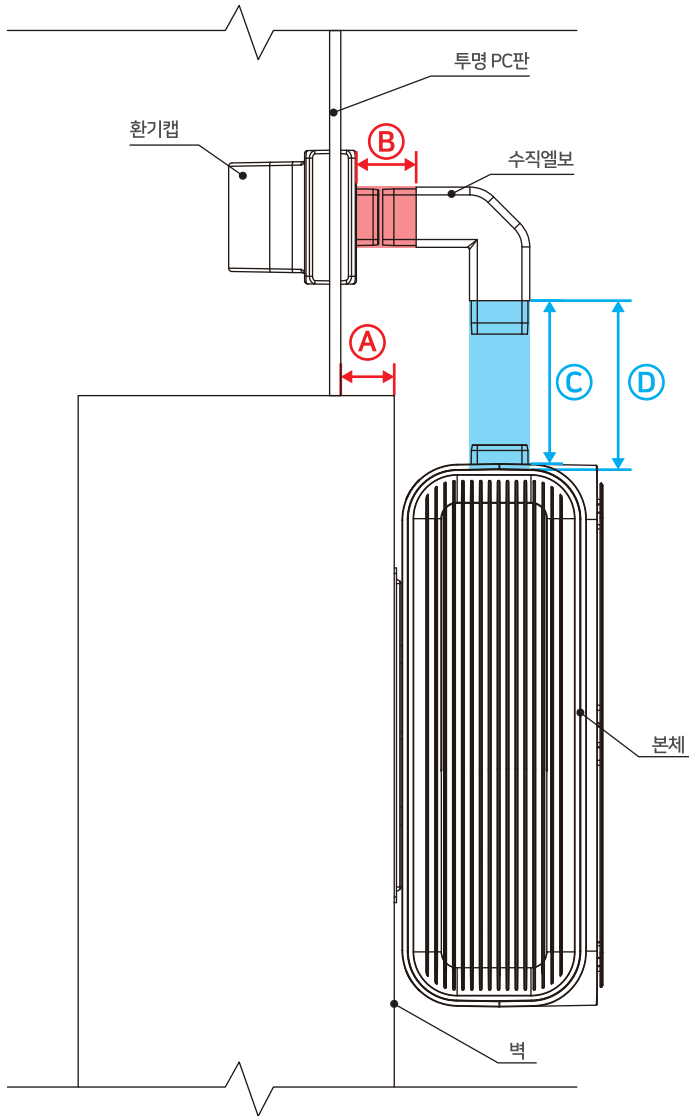

■ 환기캡 연결 사각덕트 사이즈 측정방법

- 설치된 투명 PC판에서 벽 끝 선까지 사이즈를 측정 후 6mm 더한 사이즈로 사각덕트를 제단합니다.

$$\textcircled{A} + 6\text{mm} = \textcircled{B}$$

■ 제품 연결 사각덕트 사이즈 측정방법

- 설치된 수직열보 표시된 선에서 제품 옆면 표시된 끝 선까지 사이즈를 측정 후 5mm 더한 사이즈로 사각덕트를 제단합니다.

$$\textcircled{C} + 7\text{mm} = \textcircled{D}$$

※ 제품에 이상이 발생하였을 경우, 고객센터 센터에 의뢰하기 전 아래사항을 먼저 확인하여 주세요.

! A/S문의 전 확인사항

Q. 전원이 켜지지 않거나 제품이 갑자기 멈춥니다.

- A.** 1) 전원 코드가 빠져있는 경우, 제품이 제대로 작동하지 않습니다.
콘센트에 전원코드가 제대로 꽂혀 있는지 확인해 주세요.
- 2) 겨울철 외기 온도가 -15°C 이하인 경우 제품 보호를 위해 작동이 멈추고, 제품 표시창에는 장비보호모드 알림인 - 표시가 뜹니다.
제품을 작동시키려면 다시 켜주세요. 제품을 다시 켰을 때 측정된 외기 온도가 -15°C 이하이면 계속 장비보호모드로 제품이 멈춰있고, -15°C 이상이 되어야 정상 동작합니다.
* 외기 온도 기준은 제품 보호를 위하여 예고 없이 변동될 수 있습니다.
- 3) 자동모드에서 실내 이산화탄소(CO₂) 농도가 좋음 상태일 경우 제품 작동이 잠시 멈춥니다.
제품 표시창에서 표시가 없어지면 제품 다시 작동합니다.

Q. 환기가 잘 되지 않거나 제품에서 시끄러운 소음이 생깁니다.

- A.** 1) 필터와 전열교환소자가 정상적으로 체결되지 않았을 경우, 제품의 성능이 떨어지거나 이상 소음이 생길 수 있습니다.
필터와 전열교환소자가 제대로 체결되었는지 확인해 주세요.
- 2) 오랫동안 필터 및 전열교환소자의 교환을 하지 않았을 경우, 제품 성능이 떨어지거나 이상 소음이 생길 수 있습니다.
필터와 전열교환소자 교환 후 제품을 작동해 주세요.

Q. 풍량 변경이 불가능해요.

- A.** 1) 자동모드일 경우, 센서에 따라 자동적으로 작동하기 때문에 풍량 변경이 불가능합니다.
다른 모드를 선택하면 풍량 변경이 가능합니다.

Q. 제품표시창에서 점검 표시가 켜져요.

- A.** 1) 제품의 문제가 생겼을 경우, 작동을 멈추고 점검 또는 에러코드로 표시됩니다.
번호를 확인한 후 '고객서비스 센터'로 문의하여 해결해 주세요.

※ 제품에 이상이 발생하였을 경우, 고객센터 센터에 의뢰하기 전 아래사항을 먼저 확인하여 주세요.

! 점검 알림 에러코드

제품표시창에 점검 알림이 깜빡이면서
에러코드가 함께 표시됩니다.



구분	SA 팬	EA 팬	RA 팬	OA 팬
에러 코드 표시	S	F	r	0
	CO ₂ 센서	압력 팬	CO ₂ 센서(중음) 표시	장비보호모드
	0	P	L	-

제품보증서

힘펠은 소비자 피해 보상 규정에 따라 아래와 같이 본 제품에 대한 보증을 실시합니다.

서비스 요청 시, 힘펠 서비스기사 또는 대리점에서 서비스를 제공합니다.

보상여부 및 내용통보는 요구일로부터 7일 이내, 피해보상은 통보일로부터 14일 이내에 해결해 드립니다.



제품 보증기간은
1년입니다.

(부품 보유기간 5년)



제 품 명 : 휴벤W

모 델 명 :

구 입 일

판 매 금 액

구입대리점

※ 이 보증서는 한국에서만 사용되며, 다시 발행하지 않으므로 사용설명서와 함께 잘 보관해 주세요.

제품 서비스

제품 사용 중 고장이 발생할 경우, 설치 완료일로부터 1년 동안 무상 서비스를 받으실 수 있는 소중한 권리가 있습니다. 단, 고객의 과실 및 천재지변에 의해 고장이 발생한 경우는 무상기간 내라도 유상처리될 수 있음을 알려드리며 A/S요금은 기술료, 부품가격, 출장료 등으로 구성됩니다.

1. 기술료는 진단·고장 장소의 수리 및 부품교환·조정·수리 완료시의 점검등의 작업에 걸리는 비용입니다.
2. 부품가격은 수리에 사용한 부품 및 보조 재료입니다.
3. 출장료는 고객의 의뢰에 의하여 제품이 있는 장소에 A/S기사를 파견한 경우의 비용입니다.

무상수리 관련 내용

하자 보증 기간 동안은 사용자의 취급 부주의와 운전 부주의로 인한 고장을 제외하고 제품 및 장치 자체의 결함으로 인한 경우는 무상 수리 및 교체가 가능합니다. 하자 보증에 해당되는 사항은 아래와 같이 분류합니다.

1. 팬의 언밸런스나 기타 이상 현상으로 소음이 과다 발생한 경우
2. 컨트롤 모드상의 상태와 실제 운전이 일치하지 않는 경우
3. 전원이 정상적으로 공급되나 팬이 작동되지 않는 경우

유상수리 관련 내용

서비스 신청 시 다음과 같은 경우는 무상 기간 내라도 유상처리 될 수 있습니다.

1. 고객이 임의로 기기를 분해 조립하여 동작에 이상이 생긴 경우
2. 잘못된 결선으로 제품이 손상된 경우
3. 정기적인 점검 및 정비에 해당 하는 경우
4. 교환 부품인 그릴이나 필터에 해당하는 경우

HIMPEL 힘펠

HIMPEL

ALL 바른 환기가전

(주)힘펠

본사·고객 서비스센터(A/S)

A. 경기도 화성시 안녕남로 5 (안녕동)

T. 1899-0991(고객상담센터)

※ 제품의 규격 및 성능은 품질 향상을 위해 예고없이 변경될 수 있습니다.