

HIMPEL

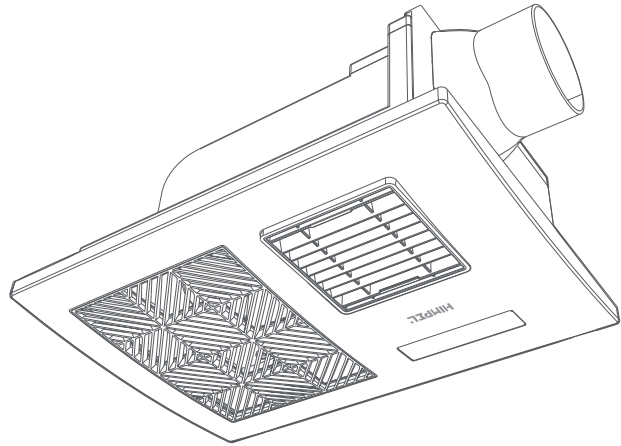

후젠트  
Huezente

FHA-S130R  
사용설명서

Ver1.1

- (주)힘펠 제품을 구입해 주셔서 감사합니다.
- 사용설명서를 읽으시고 사용하시면 더욱 편리하고 안전하게 사용할 수 있습니다.
- 사용전에 **[안전을 위한 주의사항]**을 반드시 읽고 정확하게 사용하십시오.
- 제품의 사양 및 규격은 품질 개선을 위하여 사전에 통보없이 변경될 수 있습니다.



고객 상담문의 **1899-0991**

[WWW.HIMPEL.CO.KR](http://WWW.HIMPEL.CO.KR)



# 목차

<b>○ 머리말</b>	
· 제품의 특징 .....	3
<b>○ 주의사항</b>	
· 안전을 위한 주의사항 .....	4
· 사용상의 주의 .....	8
<b>○ 제품 구성</b>	
· 제품 사양 .....	8
· 각 부의 명칭 .....	9
· 제품의 설치 방법 .....	10
<b>○ 사용방법</b>	
· 스위치 조작 및 모드별 사용방법 .....	13
· 필터 청소 방법 .....	14
· 제품 보증서 .....	15

# 제품의 특징 (동작모드별 특징)

 <p>온풍</p> 	<p>겨울철엔 욕실 온도를 따뜻하게 하여 급격한 온도 변화에 따른 건강을 지켜줍니다.</p>
 <p>환기</p> 	<p>강력한 환기로 냄새, 습기, 먼지를 제거!</p>
 <p>건조</p> 	<p>샤워 후 습기찬 욕실 건조와 장마철 빨래 건조도 OK!</p>

머리맡

주의사항

제품의 구성

사용방법

# 안전을 위한 주의사항

사용하시기 전에 아래 내용을 반드시 읽으신 후 올바르게 사용해 주십시오.

※ 안전을 위해 반드시 지켜 주십시오.

⚠ 경고	⚠ 주의
이 표시란의 내용을 무시하고 취급을 잘못하면 사람이 사망하거나 중상을 입을 가능성이 예상되는 내용을 표시합니다.	이 표시란의 내용을 무시하고 취급을 잘못하면 사람이 상해를 입을 가능성 및 물적손해 발생이 예상되는 내용을 표시합니다.

지켜주실 내용의 종류를 아래 그림표시로 구분하여 설명하고 있습니다.

				
분해금지	반드시 실행	접촉금지	화재주의	일반적인 금지

**⚠ 경고**

<p>동작 중에 그릴 커버를 열지 마십시오. 화재, 감전, 부상, 화상의 우려가 있습니다.</p>	
<p>본체에 불을 가까이 하거나, 본체를 향하여 물을 뿌리지 마십시오. 화재, 감전, 고장의 원인이 됩니다.</p>	
<p>지정된 전원(AC220V)이외에는 사용하지 마십시오. 화재, 고장 원인이 됩니다.  * AC220V 이외의 전원사용 금지</p>	



# 안전을 위한 주의사항

## ⚠ 경고

정격 220V, 감도전류 30mA이하의 누전차단기가 연결된 콘센트에서 단독으로 사용하십시오.

다른 기구와 같이 사용하면 발화 또는 누전에 의하여 감전의 우려가 있습니다.

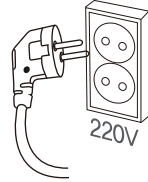

젖은 손으로 전원코드, 본체, 콘센트 등을 만지지 마십시오.

감전사고의 원인이 됩니다.

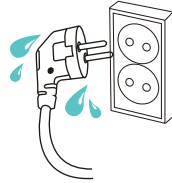

전원코드가 파손된 경우 사용을 중지 하여 주십시오.

안전의 위험이 있으므로 A/S 센터로 연락하여 코드 교환 후 사용하십시오.

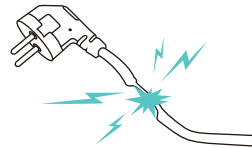

전원코드를 연장하여 사용할 경우 반드시 250V/15A 이상의 코드 및 콘센트에 단독으로 꽂아 사용하세요.

화재의 원인이 됩니다.



본체 가까이에 스프레이캔을 놓거나 인화성 위험물 (신나, 가솔린 등)을 사용하지 마십시오.

스프레이캔 내부의 압력이 높아져 폭발이나 화재의 위험이 있습니다.



머리말

주의사항

제품의 구성

사용방법

## 안전을 위한 주의사항

### ⚠ 경고

금속가루 등이 날리는 장소, 먼지가 많은 장소에서는 절대 사용하지 마십시오.

히터 내부에서 숯트를 일으켜 화재나 고장이 발생할 수 있습니다.

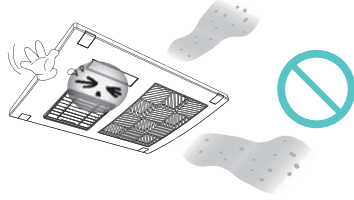

자동 작동 프로그래머, 타이머 또는 기타의 장치를 온풍기에 연결하여 사용하지 마십시오.

화재의 원인이 됩니다.

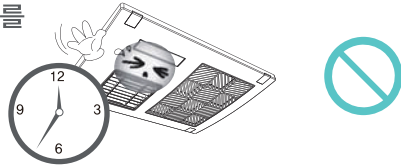

사용 중이나 사용 직후에는 본체의 상부, 온풍 출구 등의 고온부에 손이 닿지 않게 하여 주십시오.

어린이나 노약자를 보호하지 못하므로 만지거나 조작하지 못하도록 주의 하십시오.

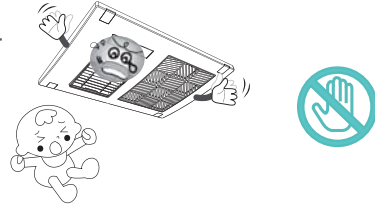

제품의 무게를 지탱할 수 있는 곳에 견고하고 정확하게 설치 하십시오.

낙하에 의하여 부상을 입을 수 있습니다.

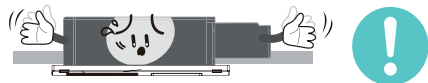

제품에서 이상한 소리나 냄새 또는 연기가 나면 전원 스위치를 내려주세요.

화재 감전의 위험이 있습니다.

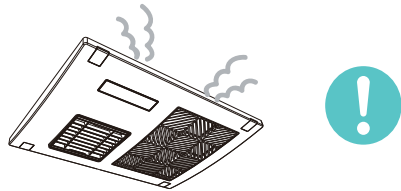

# 안전을 위한 주의사항

## ⚠ 경고

작동 중에 송풍구나 흡입구에 손을 대거나 물건을 끼워넣지 마십시오. 화재, 감전, 부상, 화상의 우려가 있습니다.

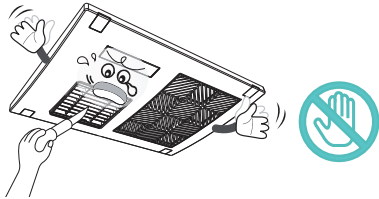

직접 분해, 수리, 개조하지 마십시오. 화재, 감전, 부상, 화상의 우려가 있습니다.  
※전기공사 및 수리는 전문 공사업자에게 의뢰해 주십시오.

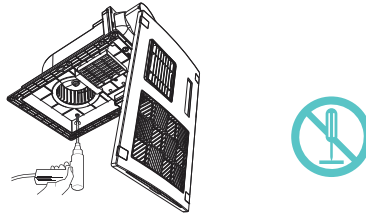

그릴의 송풍구, 흡입구를 타올등으로 막지 마십시오.  
또는 그릴에 세탁물을 걸지 마십시오. 화재의 우려가 있습니다.

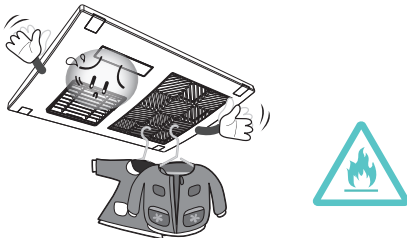

청소할 때는 전원을 끄십시오. 감전, 부상의 우려가 있습니다.

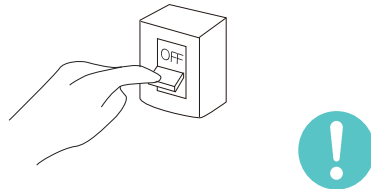

## ⚠ 주의

필터나 그릴을 손질 할 때는 높은 장소에서 하는 작업이므로 주의 바랍니다.  
특히 받침대 등을 사용할 경우에는 미끄러지기 쉬우므로 발판에 주의해 주십시오. 넘어져서 상해를 입을 수 있습니다.



머리맡

주의사항

제품의 구성

사용방법

## 사용상의 주의

아래의 항목을 잘 읽으신 후 사용해 주십시오.

### 필터의 청소에 대하여

- 1 필터의 청소는 3개월에 1회이상 실시해 주십시오.  
먼지가 너무 많이 쌓여 있으면 성능저하 또는 고장의 원인이 됩니다.
- 2 그릴에서 필터를 분리하기 전에 반드시 전원을 끄시기 바랍니다.  
감전이나 부상의 우려가 있습니다.  
※필터를 휘거나 구부리지 마십시오. 파손 및 조립 불량의 원인이 될 수 있습니다.

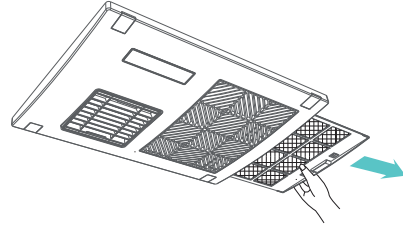

## 제품 사양

\* 제품의 규격 및 성능은 품질 향상을 위해 예고없이 변경될 수 있습니다.

FHA-S130R			
항목	모드		
	온풍	환기	건조
풍량 (CMH)	130	110	50
소비전력 (W)	1,300	28	1,300
소음 (dB)	48	43	48
제품크기(mm)	본체 460(W) X 330(D) X 182(H)		
연결덕트(mm)	배기: Ø100		
중량(kg)	5.5		

# 각 부의 명칭

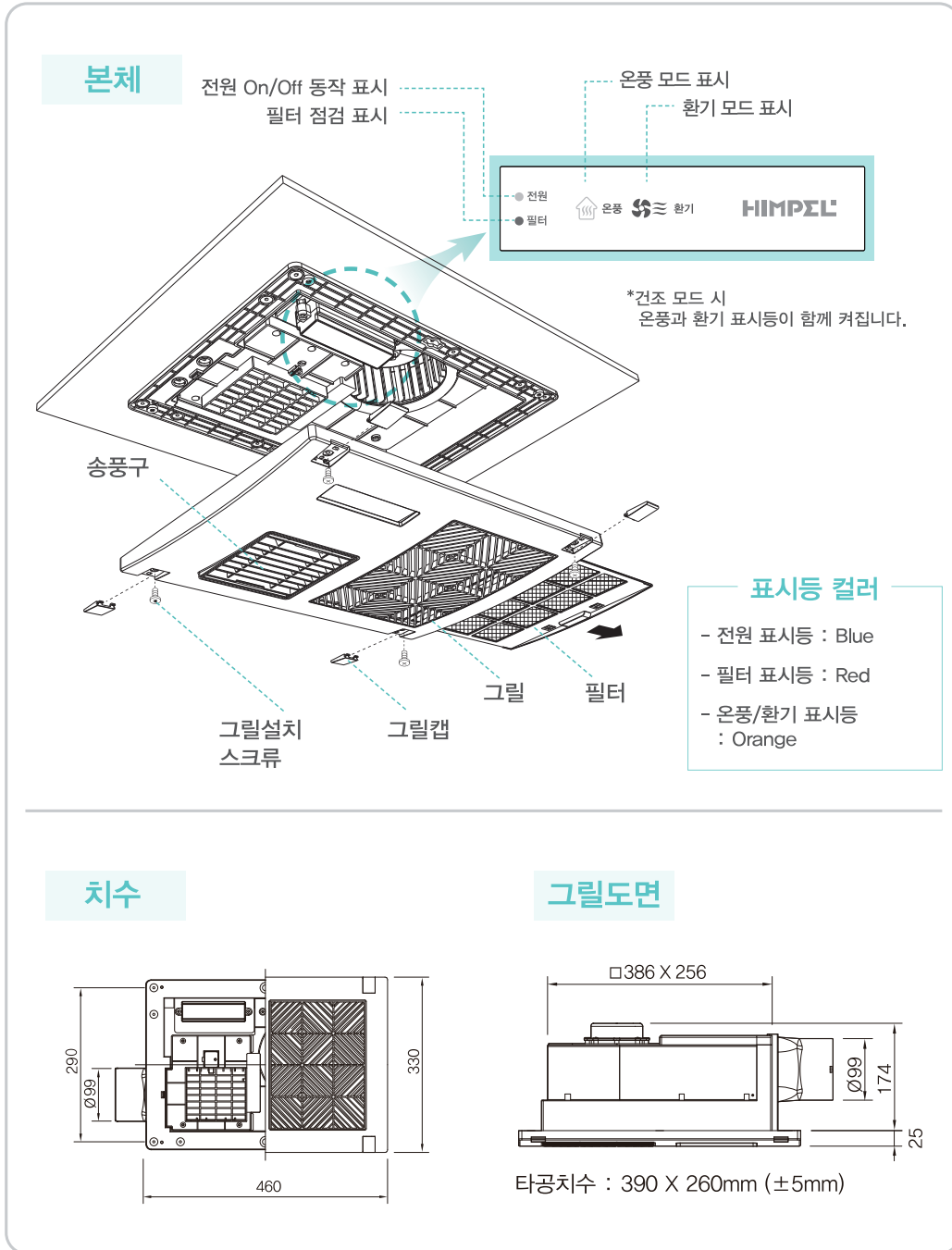

바리바

환사환

제곱의 구성

제곱용기

# 제품의 설치 방법

**본체** [ 시공시 설치자가 현장 여건에 따라 조절함 ]

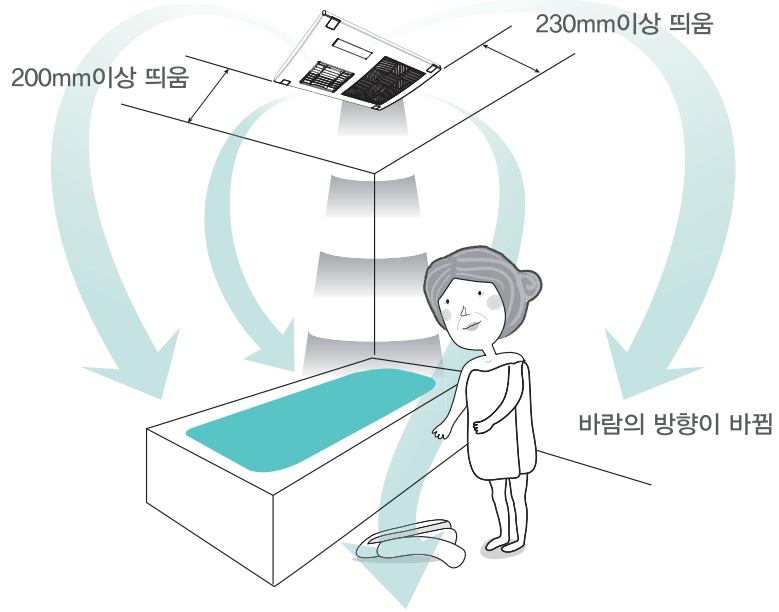

360도 회전 설치 가능  
설치 방향에 따라 풍향  
조절가능

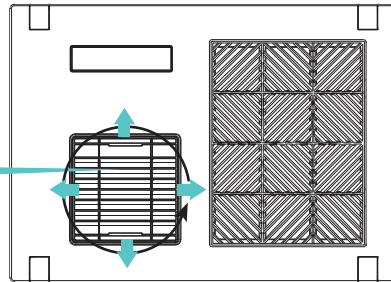

※사용중 소비자가 풍향 변경 시 효율이 떨어질 수 있습니다.

# 제품의 설치 방법

## 보강목 설치시

주) 보강목 높이: 30mm 이하

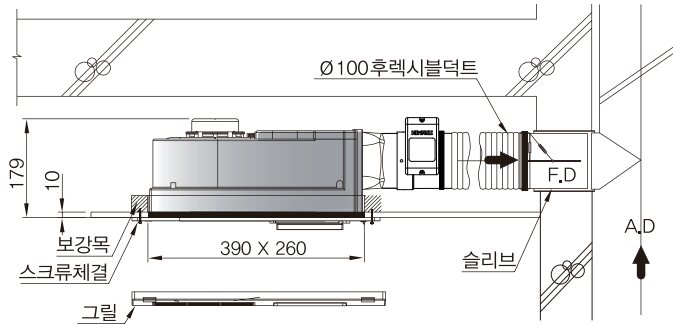

## BRACKET 설치시

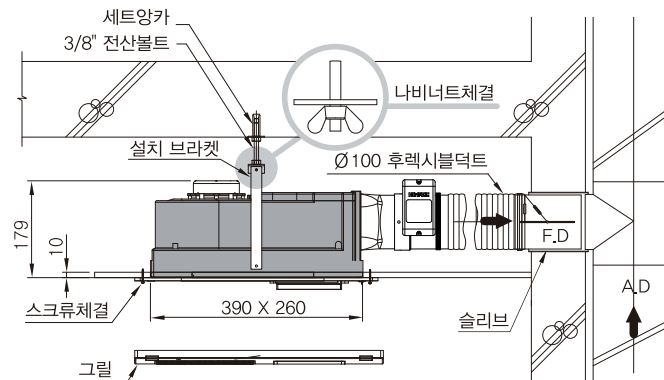

## 와이어 설치시

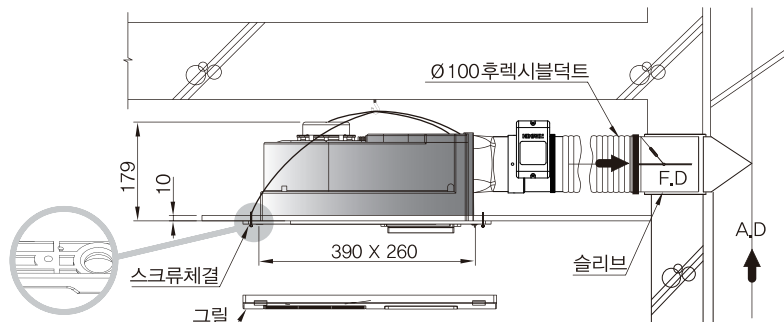

바리바

환기유닛

제품의 구성

제품용어

# 제품의 설치 방법

## 천정 시공조건

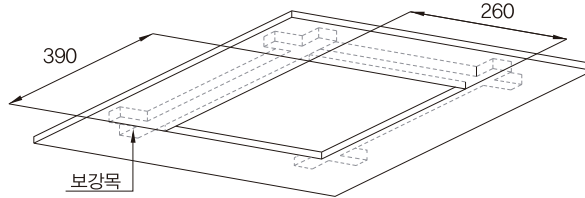

- 설치를 위해 천장면을 가로 390 X 세로 260mm으로 타공 하여 주십시오.
- 천장의 구조가 약할때에는 보강목을 그림과 같이 보강하거나 전용 브라켓을 이용하여 설치하여 주십시오.

## 1 배기댐퍼 설치

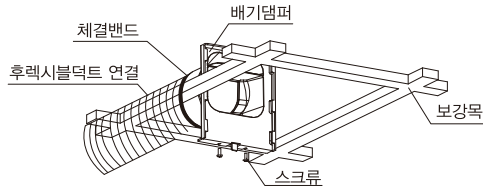

- 배기 댐퍼에 체결밴드를 이용하여 후렉시블 덕트를 연결합니다.
- 배기 방향에 맞추어 배기댐퍼를 천장면에 설치하십시오.

## 2 바디와 배기댐퍼 조립

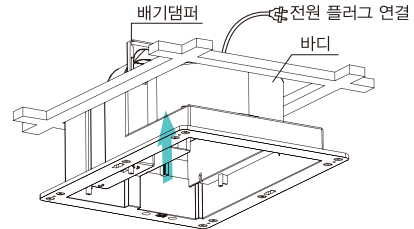

- 전원 플러그를 콘센트에 연결합니다.
- 바디를 배기댐퍼에 맞추어 위로 올려 결합하십시오.

## 3 바디 천정 고정 설치

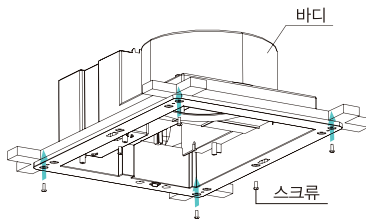

- 바디는 스크류를 4개 이용하여 천장에 설치합니다. (천장의 뜸이 발생 시 바디 프레임 중간에 추가 고정합니다.)

## 4 그릴 커버 설치

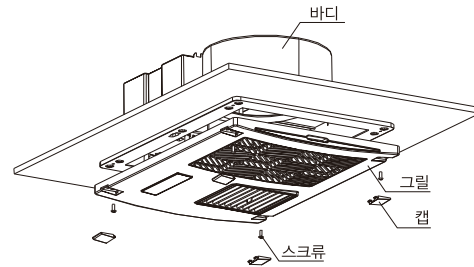

- 그릴커버 4개로 스크류를 고정하여 그릴캡을 마감하십시오.
- 마지막으로 동작이 제대로 되는지 확인하십시오.



# 스위치 조작 및 모드별 사용방법

## 스위치 조작 방법

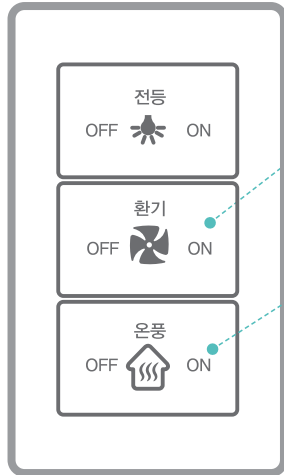

### 환기 스위치

환기 스위치를 눌러 환기모드 ON/OFF.

### 온풍(난방) 스위치

온풍(난방) 스위치를 눌러 온풍모드 ON/OFF.

\* 스위치 별매품

## 모드별 사용 방법

### 1 환기 모드

욕실 안의 공기를 환기 시키고자 할 때, 사용하는 기능입니다.

환기 스위치를 누르면 동작 멜로디가 울리면서, 제품 디스플레이 창에



환기 동작표시등이 켜집니다.

### 2 온풍(난방) 모드

겨울철 욕실 안을 따뜻하게 데워주는 기능입니다.

온풍(난방) 스위치를 누르면 동작 멜로디가 울리면서, 제품 디스플레이 창에



온풍 동작표시등이 켜집니다.

### 3 건조 모드

샤워 후 남아있는 습기를 빠르게 제거할 때, 사용하는 기능입니다.

환기, 온풍 스위치를 같이 누르면 동작멜로디가 울리면서, 제품 디스플레이 창에



환기, 온풍 동작표시등이 같이 켜집니다.

머리맡

주요시합

제품의 구성

사용방법

# 필터 청소방법

! 주의: 청소할 시에는 전원을 반드시 끄시기 바랍니다. (감전, 부상의 우려가 있습니다.)

## 1. 그릴에서 필터를 분리한다.

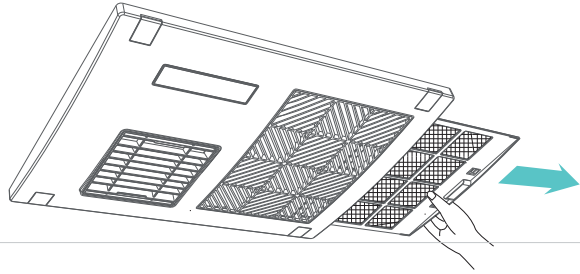

## 2. 필터를 세정한다.

1 먼지를 청소기로 제거해 주십시오.

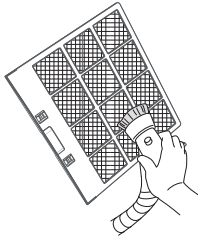

2 중성세제를 푼 미지근한 물 (30°C~40°C까지)에 담가주십시오. 스펀지 등 부드러운 것으로 오염된 부분을 제거해 주십시오.

30°C~  
40°C까지

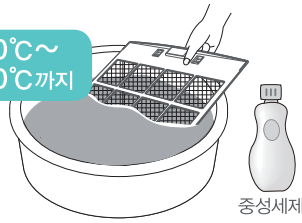

중성세제

3 물로 세정한 후 물기를 제거하고 건조시켜 주십시오.

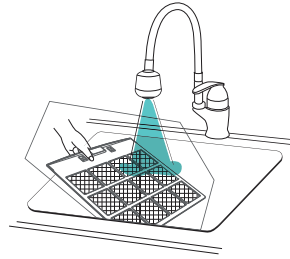

## 3. 필터를 설치한다.

방향에 주의하여 필터를 그릴에 설치해 주십시오.

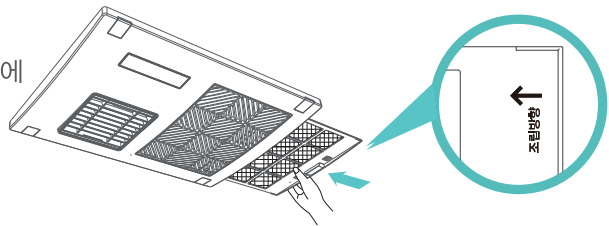

## 4. 그릴을 청소한다.

부드러운 천에 물을 적신 후 꼭 짜서 닦아 주십시오.

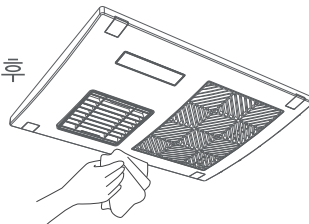

화장실용 중성세제에 물을 희석하여 부드러운 천에 적신 후 꼭 짜서 닦아 주십시오.



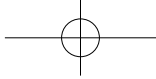

# 제품보증서

## 서비스에 대하여

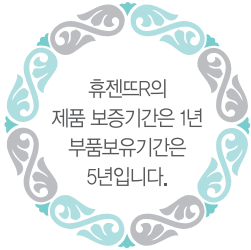

저희 힘펠에서는 품목별 소비자 피해 보상 규정에 따라 아래와 같이 제품에 대한 보증을 실시합니다. 서비스 요청시 (주)힘펠 서비스 또는 지정된 협력사에서 서비스를 합니다. 보상여부 및 내용통보는 요구일로부터 7일 이내에, 피해보상은 통보일로부터 14일 이내에 해결하여 드립니다.

제 품 명		모 델 명	
구 입 일	년 월 일	판 매 금 액	
구입대리점			

## 제품 서비스

고객께서는 제품 사용 중에 고장이 발생할 경우, 설치 완료일로부터 1년 동안 무상 서비스를 받으실 수 있는 소중한 권리가 있습니다. 단, 고객의 과실 및 천재지변에 의해 고장이 발생한 경우에는 무상기간 내라도 유상 처리됨을 알려드립니다.

A/S 요금은 기술료, 부품가격, 출장료 등으로 구성되고 있습니다.

- 기술료는 진단·고장 장소의 수리 및 부품 교환·조정·수리 완료시의 점검등의 작업에 걸리는 비용입니다.
- 부품가격은 수리에 사용한 부품 및 보조 재료 값입니다.
- 출장료는 고객의 의뢰에 의하여 제품이 있는 장소에 A/S기사를 파견한 경우의 비용입니다.

## 무상수리

하자 보증 기간 동안은 사용자의 취급 부주의 와 운전부주의로 인한 고장을 제외한 기기 및 장치 자체 결함으로 인한 경우는 무상 수리 및 교체를 합니다.

하자 보증에 해당되는 사항은 아래와 같이 분류합니다.

- 팬의 언밸런스나 기타 이상 현상으로 소음이 과다 발생한 경우
- 컨트롤 모드상의 상태와 실제 운전이 일치하지 않는 경우
- 전원이 정상적으로 공급되나 팬이 작동되지 않는 경우

## 유상수리

- 고객이 임의로 기기를 분해 조립하여 동작에 이상이 생긴 경우
- 잘못된 결선으로 제품이 손상된 경우
- 교환부품인 그릴커버의 교체
- 정기적인 점검 및 정비

※ 이 보증서는 한국에서만 사용되며, 다시 발행하지 않으므로 사용 설명서와 함께 잘 보관해 주세요.

본사 경기도 화성시 안녕동 183-1  
특판영업 TEL. 031-425-0991 FAX. 031-424-0993  
시판영업 TEL. 1889-0991 FAX. 031-424-0993

# HIMPEL (주)힘펠

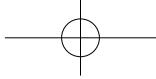

# HIMPSEL

## |주힙펠

---

본사/공장

경기도 화성시 안녕남로8번길 4

TEL 1899 - 0991 (고객서비스센터)

FAX 031-226-7125

☞ 자세한 서비스 접수 및 상담문의는 고객센터  
1899-0991 를 이용해 주시기 바랍니다.